

KRIEG® | PRO4WORK®

Der PROFI-Einrichter für Betrieb und Büro

01/2025



Eigene Herstellung
Seit 1956

ab **377,-** €/St.
Werkbank PROFIPLAN Standard
Best.-Nr. TPK0389

Seite 12

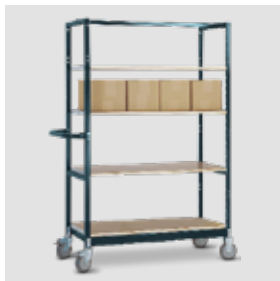
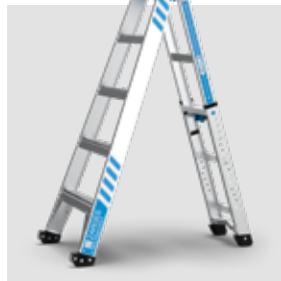

Neuheiten

ab **270,-** €/St. ab 10 St.
Schreibtisch TOPFIT Smart
Best.-Nr. TPK4446

Seite 54

Beratung: +49 (0)7033 - 909 46 81

520,- Sie sparen 35 %

Best.-Nr. TPK4404
ab **333,-** €St. ab 10 St.



Ergonomische Höhenverstellung von 730 - 1.230 mm



Bedienfeld:
3 Höhen speicherbar
Inkl. USB C-Anschluss

Tischplatte eiche
Gestell schwarz

Elektrisch höhenverstellbarer Schreibtisch TOPFIT Basic

Alle Informationen, Größen und mehr Farbauswahl: 3 Gestellfarben und 5 Dekor-Farben finden Sie im Angebot auf Seite 56.

Ihr Arbeitsplatz verdient das Beste – Wir liefern es!



Eigene Herstellung seit 69 Jahren
Qualität, die überzeugt – made in Germany.



Über 100.000 Produkte im Sortiment
In unserem Auszugskatalog finden Sie unsere Bestseller – noch mehr Auswahl gibt's online!



Über 130 TOP-Marken
Kompetenz trifft Vielfalt! Rennommierte TOP-Marken ergänzen unser Sortiment mit erstklassiger Qualität und Innovation.



Persönliche Beratung von Experten
Keine Hotline, kein Chat-Bot – Ihr persönlicher Ansprechpartner ist für Sie da.



Qualität, die hält
Langlebige Produkte – 3 Jahre Mindestgarantie, 10 Jahre auf Eigenfertigung.

INHALT



Wir sind immer für Sie da!

krieg-online.de

verkauf@krieg-online.de

+49 (0)7033 – 909 46 81



Beratung / Verkauf / Bestellannahme

Mo. - Do. 08.00 - 17.00 Uhr
Fr. 08.00 - 13.00 Uhr

Vor-Ort-Beratung

Wir beraten Sie gerne bei der Realisierung Ihres Projektes oder bei Fragen zum Sortiment:

beratung@workflex.de

+49 (0)7033 – 909 46 81



NEU

NEUER ONLINE-SHOP

Was ist neu?

- ✓ Optimierte Benutzeroberfläche
- ✓ Schnellere, präzisere Suche
- ✓ Intuitive Produktberater
- ✓ Mehr Ratgeber und Informationsseiten
- ✓ Regelmäßig frische Angebote und exklusive Neuheiten

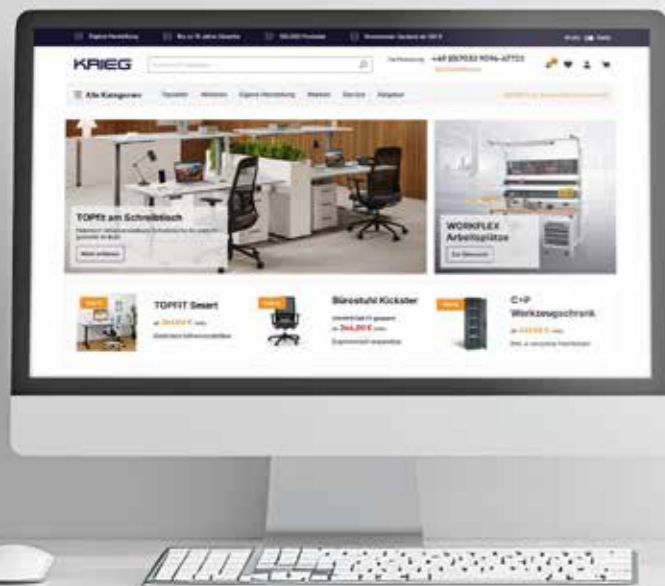

Online mehr erfahren:
krieg-online.de/projektservice

IHRE VORTEILE

Mehr Produkte im WEB - Über 100.000 Artikel online!

Einfach und schnell mit der Suchfunktion zum gewünschten Produkt
Mit Kategorie- und Produktvorschlägen

Digitaler Katalog

Schneller zum Ziel durch Schlagwortsuche, aktuelle Preise und verlinkten Warenkorb! Unter www.krieg-online.de/katalog

Noch mehr Aktionsartikel und Produkt-Neuheiten

Sofort online einsehen & kaufen – mit Top-Preisen! Alle Angebote und Aktionsartikel auf einen Blick: www.krieg-online.de/aktionen/

E-Procurement und Beschaffungsservice

Digitale Beschaffung mit flexiblen Anbindungen und individuellen Preisen. Sie benötigen ein spezielles Produkt? Kein Problem mit unserem Beschaffungsservice!

5% Rabatt*
NEWSLETTER



Jetzt anmelden unter:
krieg-online.de/newsletter

Jetzt kostenlose Beratung anfordern!

✉ beratung@workflex.de

☎ **+49 (0)7033 – 909 46 81**



EIGENE HERSTELLUNG

Made in Germany by KRIEG



EIGENE
HERSTELLUNG

KRIEG | PRO4WORK

10 Jahre
Garantie



QUALITÄT

Mit über 69 Jahren Erfahrung und einem modernen Maschinenpark fertigen wir unsere Produkte nach höchsten Qualitätsstandards.



LANGLEBIGKEIT

Mit hochwertigen Materialien und professioneller Verarbeitung garantieren wir die Langlebigkeit unserer Produkte und die langfristige Zufriedenheit unserer Kunden.



VIELSEITIGKEIT

Dank eigener Fertigung und Pulverbeschichtungsanlage bieten wir viel im Standard, aber auch individuelle Sonderanfertigungen.

Nachhaltigkeit

- ✓ Klimaneutrale Katalog-Produktion
- ✓ Zertifiziert nach DIN ISO 14001 für Umweltmanagement
- ✓ Eigene Herstellung: Nachhaltige Materialien und Produktion



Online mehr erfahren:
[www.krieg-online.de/
nachhaltigkeit](http://www.krieg-online.de/nachhaltigkeit)



Druckprodukt mit finanziellem
Klimabeitrag
ClimatePartner.com/12649-2411-1001



Unsere Eigenfertigung – Vielfalt, die begeistert



Arbeitsplatzsysteme und Werkbänke

ESD-Arbeitsplätze
Fertigung
Montage
Logistik



Regalsysteme

Lager
Archiv
Büro



Transportgeräte

Lager
Archiv



Büromöbel

Elektr. höhenverstellbare
Schreibtische
Möbelserien
Büroschränke
Rollcontainer



Online mehr erfahren:
[krieg-online.de/
eigene-herstellung](http://krieg-online.de/eigene-herstellung)



Eigene Fertigung
seit 1956



Umweltfreundliche
Pulverbeschichtungsanlage



Eigenes
Holzverarbeitungswerk

Unsere Serien – für jeden Einsatzbereich

Egal ob Montage, Fertigung, Logistik, Prüfung, Reinraum oder ESD-Schutzbereiche – unsere Serien bieten ergonomische, flexible und passgenaue Arbeitsplätze, die Ihre Prozesse effizienter und Ihren Arbeitsalltag komfortabler machen.

MULTIPLAN

Für alle Einsatzbereiche
Flexibel anpassbarer, ergonomischer Arbeitsplatz - Zubehör werkzeuglos steckbar.

CANTOLAB

Für Fertigung, Prüfung & Labor
Leicht zu reinigen und flexibel nutzbar durch 4-Seiten-Befestigungsoption.

PROFIPLAN

Für Fertigung, Montage & Reparatur
Ergonomisches Werkbankensystem mit werkzeuglos steckbarem Zubehör.

ALU

Für Feinmontage & Prüfung
Moderne Aluminium-Optik und widerstandsfähiges Tischgestell.

Entdecken Sie unsere komplette Vielfalt

- ✓ 22 Standard-Programme
- ✓ Praxisbewährt
- ✓ Für alle Einsatzzwecke



workflex.de/ueberblick-serien

UNIVERSAL

Für alle Einsatzbereiche
Idealer Arbeitsplatz für die Industrie – mit funktionellem Anbautisch-System.

UNIDESK

Für den ESD-Bereich
Stabiles ESD-Arbeitstischsystem für eine langlebige und saubere Lösung.

10 Farben preisgleich
Hochwertige Pulverbeschichtung für Ihr individuelles Farbkonzept

	
lichtgrau RAL 7035	wasserblau RAL 5021
	
aluminium RAL 9006	graugrün HF 0001
	
anthrazit RAL 7016	resedagrün RAL 6011
	
rubinrot RAL 3003	brillantblau RAL 5007
	
rotorange RAL 2001	lichtblau RAL 5012



Preiswertes Baukastensystem – Step-by-Step zum perfekten Arbeitsplatz

- Step 1 Tischelemente
- Step 2 Unterbauten
- Step 3 Aufbauportale
- Step 4 Arbeitsplatzbeleuchtung
- Step 5 Energiebereitstellung
- Step 6 Werkzeugbereitstellung
- Step 7 Informationsbereitstellung
- Step 8 Materialbereitstellung
- Step 9 Materialtransport

MULTIPLAN

Das flexible Arbeitsplatzsystem - grenzenlose Vielfalt für jede Anforderung



Ergonomisch

Schnell anpassbar an jeden Mitarbeiter



Flexibel

Werkzeuglos steckbar für ein schnelles Umrüsten



Vielfältig

Passende Serien für jede Anforderung



Effizient

Best-Point-Greifräume und optimale Prozessintegration



Langlebig

Höchste Qualitätsansprüche durch eigene Fertigung

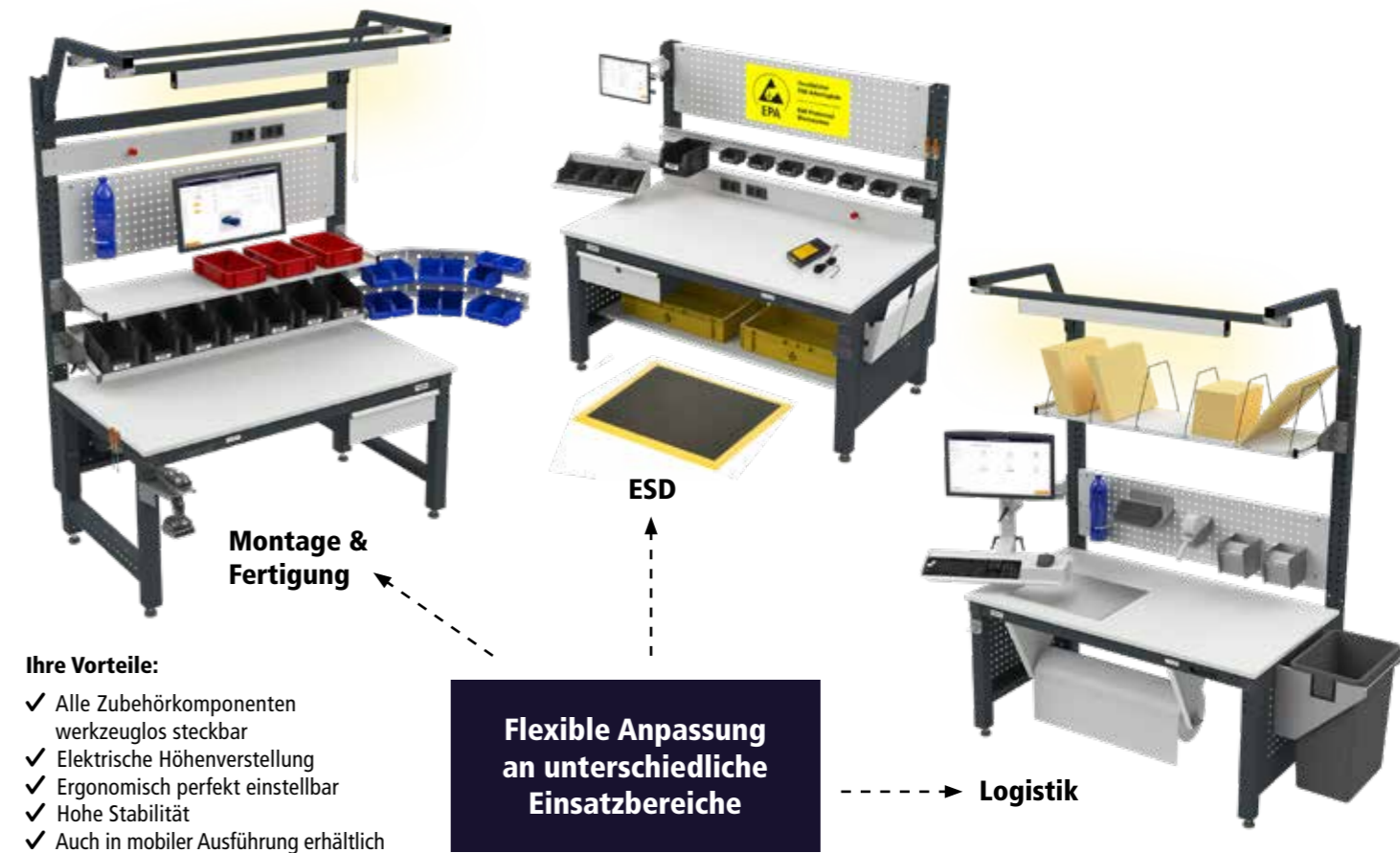

Ihre Vorteile:

- ✓ Alle Zubehörkomponenten werkzeuglos steckbar
- ✓ Elektrische Höhenverstellung
- ✓ Ergonomisch perfekt einstellbar
- ✓ Hohe Stabilität
- ✓ Auch in mobiler Ausführung erhältlich

Flexible Anpassung an unterschiedliche Einsatzbereiche

Zubehör-Komponenten werkzeuglos steckbar
Zeitsparende Montage und sekundenschnelle Umrüstung inkl. serienmäßiger Absturzsicherung



IGR-zertifizierte Varianten:
MULTIPLAN Ergo K
MULTIPLAN Ergo E



Online mehr erfahren:
workflex.de/multiplan



Montagetisch MULTIPLAN Ergo E

Step 1 Tischelement

- Elektro-Hydraulik-Höhenverstellung 722 - 1.116 mm
- Bedienelement mit 4 einstellbaren Höhen
- Tragkraft bei gleichmäßiger Lastverteilung 600 kg
- Stahlprofilrahmen, C-Profil 66 x 63 mm
- Melamin-Tischplatte, 22 mm

B x T mm	1500 x 800	2000 x 800
Arbeits-tisch Ergo E	MPK7031	MPK7091
€	2712,-	2891,-
Seitenblende mit 38 mm Lochra-sterung	AZK0028	AZK0028
€/St.	75,-	75,-

Step 2 Gehäuse-Unterbau

- B x T x H = 500 x 580 x 360 mm, Tragkraft 200 kg
- 3 Schubfächer, Höhe 50/100/150 mm, 80% Auszug
- Lochboden im 36er Raster, Zentralverschluss und Einzelauszugssperre

Tischtiefe 800 mm Best.-Nr. **AZK1001** € 531,-

Step 3 Aufbauportal

- Mit gekröpftem Ausleger für Werkzeug/Beleuchtung
- Inkl. Schienenbahn und Querstabilisierungsstrebe mit Kabelführungsfunktion
- Auslegertiefe 700 mm, Tragkraft 300 kg, Ausleger ja nach Tiefe 30 - 60 kg

Tischbreite 1500 mm Best.-Nr. **AZK1203** € 582,-
Tischbreite 2000 mm Best.-Nr. **AZK1205** € 667,-

Step 4 Beleuchtung

Auf Seite 14 - 15

Step 5 Energiekanal

- Komplett montiert und verdrahtet
- 3 Schuko-Doppelsteckdosen 230V/16 A
- Ausgeführt und geprüft nach DIN/VDE mit Prüfsiegel

1500 mm Best.-Nr. **ELK0033.7035** € 479,-
2000 mm Best.-Nr. **ELK0034.7035** € 524,-

Step 6 Werkzeugbereitstellung

- Alle Komponenten an das Aufbauportal steckbar

A Werkzeug-Lochplatte

- 38 mm gelochtes Stahlblech, Höhe 342 mm
- Tragkraft 60 kg

Tischbreite 1500 mm Best.-Nr. **AZK1363** € 120,-
Tischbreite 2000 mm Best.-Nr. **AZK1365** € 204,-

B Tiefeneinstellbare Gerätebrücke

- In der Tiefe stufenlos einstellbar, Nutztiefe 350 mm
- 19 mm starke Spanplatte, Tragkraft 60 kg

Tischbreite 1500 mm Best.-Nr. **AZK1337** € 232,-
Tischbreite 2000 mm Best.-Nr. **AZK1339** € 324,-

C Ablagekonsole

- Stufenlos neigbar, tiefenverstellbar, Nutztiefe 345 mm
- Tragkraft 60 kg, allseits 38 mm Aufkantung

Tischbreite 1500 mm Best.-Nr. **AZK1309** € 180,-
Tischbreite 2000 mm Best.-Nr. **AZK1311** € 200,-

10

Farben preisgleich

Bitte jede Best.-Nr. mit Farb-Nr. ergänzen.

KRIEG graugrün HF 0001

resedagrün RAL 6011

lichtgrau RAL 7035

lichtblau RAL 5012

rubinrot RAL 3003

wasserblau RAL 5021

anthrazit RAL 7016

rotorange RAL 2001

brillantblau RAL 5007

aluminium ähnlich RAL 9006

Zubehör-Komponenten werkzeuglos steckbar

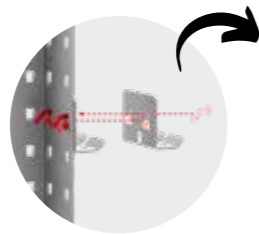

Bedienfeld: Elektrische Höhenverstellung mit 4 speicherbaren Höhen. Anbringung standardmäßig rechts.



Elektronische Hydraulik-Höhenverstellung von 722 - 1.116 mm

Online mehr erfahren: workflex.de/multiplan



Auch in leitfähiger Ausführung erhältlich.



Online mehr erfahren: workflex.de/multiplan

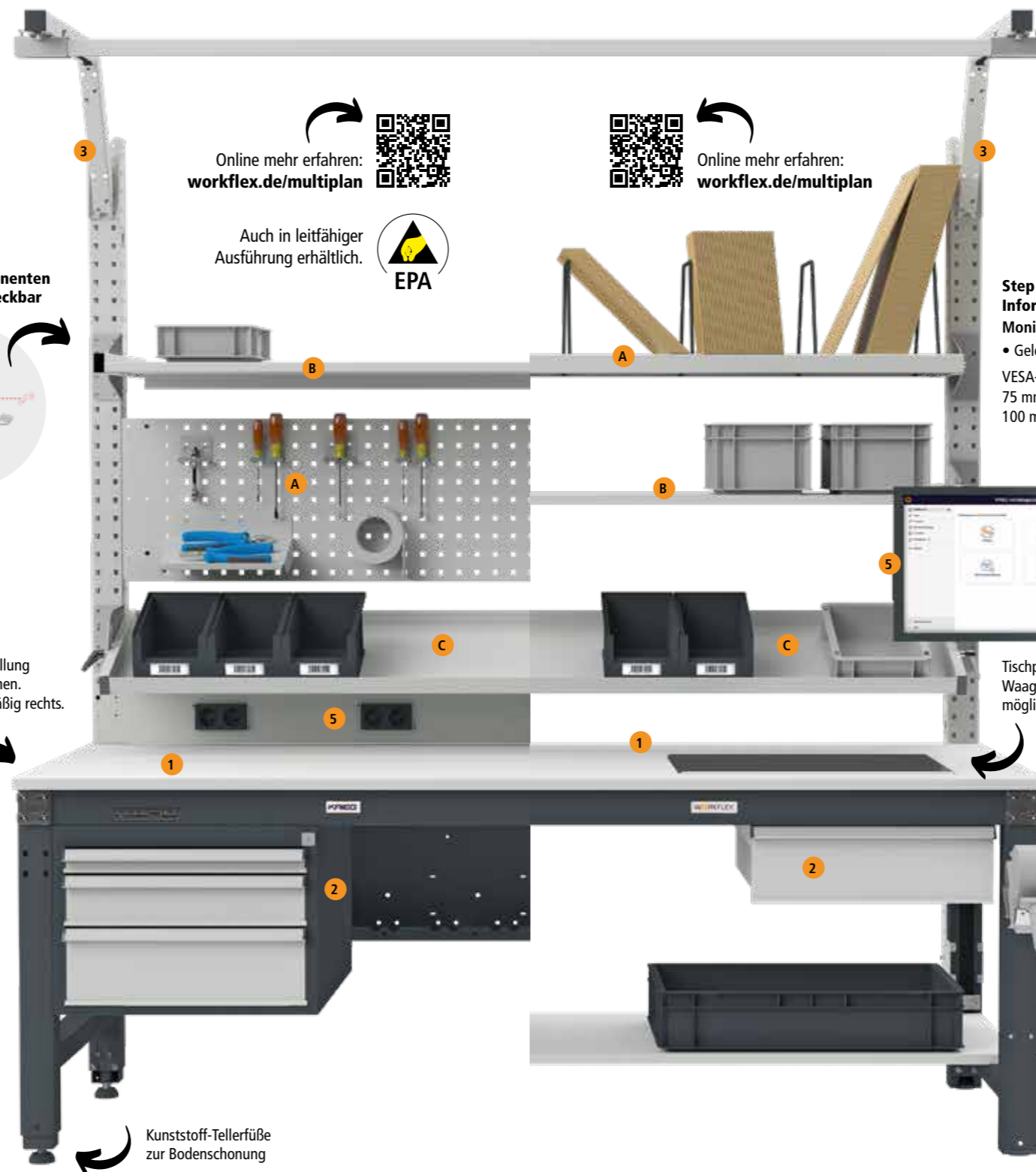

Step 5 Informationsbereitstellung Monitorträger

- Gelenkarm 80 mm, Tragkraft 20 kg
- VESA-Anschluss
- 75 mm Best.-Nr. **AZK1375** € 144,-
- 100 mm Best.-Nr. **AZK1376** € 151,-

Tischplatten mit Waagenausschnitt möglich. Bitte anfragen.

Step 6 Werkzeugbereitstellung

- D Halter für Paketbandabroller**
- Ergonomisch greifbar zur Hand
- Best.-Nr. **PAK1014** € 67,40

Klemm-Höheneinstellung von 742 - 1.149 mm

Packttisch MULTIPLAN Spezial

Step 1 Tischelement

- Klemm-Höheneinstellung 742 - 1.149 mm
- Tragkraft bei gleichmäßiger Lastverteilung 1.000 kg
- Stahlprofilrahmen, C-Profil 66 x 63 mm
- Melamin-Tischplatte ohne Ausschnitt, 22 mm

B x T mm	1500 x 800	2000 x 900
Packttisch Spezial	PCK3121	PCK3241
€	528,-	589,-
Seitenblende mit 38 mm Lochra-sterung	PAK3010	PAK3011
€/St.	75,-	82,-

Zwischenboden

- 19 mm starke Spanplatte, Tragkraft 75 kg
- Boden zurückgesetzt für mehr Beinfreiheit

1500 x 350 mm Best.-Nr. **ZBK3676** € 125,-
2000 x 500 mm Best.-Nr. **ZBK3681** € 247,-

Step 2 Gehäuse-Unterbau

- B x T x H = 460 x 580 x 150 mm, Tragkraft 200 kg
- 1 Schubfach, Höhe 150 mm, 100% Auszug
- Zentralverschluss und Einzelauszugssperre

Mit Schloss Best.-Nr. **PAK3101** € 178,-

Step 3 Aufbauportal

- Mit gekröpftem Ausleger für Werkzeug/Beleuchtung
- Inkl. Schienenbahn und Querstabilisierungsstrebe mit Kabelführungsfunktion
- Auslegertiefe 700 mm, Tragkraft 300 kg, Ausleger ja nach Tiefe 30 - 60 kg

Tischbreite 1500 mm Best.-Nr. **AZK1203** € 582,-
Tischbreite 2000 mm Best.-Nr. **AZK1205** € 667,-

Step 4 Beleuchtung

Auf Seite 14 - 15

Step 6 Werkzeugbereitstellung

- Alle Komponenten an das Aufbauportal steckbar

A Ablage mit Stahlbügeln

- Verzinktes Stahlblech, 40 mm
- Nutztiefe 375 mm, Tragkraft 75 kg

3 große (H 400 mm) und 3 kleine Bügel (H 230 mm)
Tischbreite 1500 mm Best.-Nr. **AZK1303** € 136,-

4 große (H 400 mm) und 3 kleine Bügel (H 230 mm)
Tischbreite 2000 mm Best.-Nr. **AZK1305** € 156,-

B Tiefeneinstellbare Gerätebrücke

- In der Tiefe stufenlos einstellbar, Nutztiefe 350 mm
- 19 mm starke Spanplatte, Tragkraft 60 kg

Tischbreite 1500 mm Best.-Nr. **AZK1337** € 232,-
Tischbreite 2000 mm Best.-Nr. **AZK1339** € 324,-

C Ablagekonsole

- Stufenlos neigbar, tiefenverstellbar, Nutztiefe 345 mm
- Tragkraft 60 kg, allseits 38 mm Aufkantung

Tischbreite 1500 mm Best.-Nr. **AZK1309** € 180,-
Tischbreite 2000 mm Best.-Nr. **AZK1311** € 200,-

4 Möglichkeiten zur Höhenverstellung (zzgl. Tischplattenstärke):

Mehr Varianten online! krieg-online.de



Standard: Klemm-Höheneinstellung 698 - 816 mm

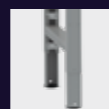

Spezial: Klemm-Höheneinstellung 698 - 1005 mm

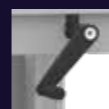

Ergo K: Handkurbel-Höheneinstellung 700 - 1100 mm



Ergo E: Elektro-Höheneinstellung 700 - 1094 mm

- ✓ 27 Standard-Tischgrößen
- ✓ 10 Tischplatten-Ausführungen
- ✓ Mobile Tischvarianten

Best.-Nr. **ROT** Sofortversand innerhalb 48 Std.

Best.-Nr. **BLAU** eine Woche Lieferzeit



Werkbank PROFIPLAN Standard

Step 1 Tischelement

- Klemm-Höheneinstellung 843 - 957 mm im 19 mm Raster verstellbar
- Multiplex-Tischplatte, geölt, 40 mm
- Kunststoff-Tellerfüße zur Bodenschonung
- Stahlprofilrahmen, C-Profil 66 x 63 mm

B x T mm	1500 x 700	2000 x 700
Tragkraft kg	1800	700
Arbeits-tisch	TPK0389	TPK5253
€	377,-	453,-
Seitenblende mit 38 mm Lochrastrerung		
	PPK0003	PPK0003
€/St.	69,40	69,40

Step 2 Gehäuse-Unterbau

- B x T x H = 500 x 580 x 360 mm, Tragkraft 200 kg
- 2 Schubfächer, Höhe 150 mm, 80% Auszug
- Lochboden im 36er Raster, Zentralverschluss und Einzelauszugssperre

Tischtiefe 800 mm Best.-Nr. **AZK1018** € 470,-

Step 3 Aufbauportal

- Nutzhöhe 720 mm, Gesamthöhe 1200 mm
- 3-seitig im 38er Raster gelochten Profilstahl
- Tragkraft 300 kg

Best.-Nr. **PPK8042** € 188,-

Step 4 Beleuchtung Auf Seite 14 - 15

Step 5 Energiekanal

- Komplett montiert und verdrahtet
- 3 Schuko-Doppelsteckdosen 230V/16 A
- Ausgeführt und geprüft nach DIN/VDE mit Prüfsiegel

1500 mm	Best.-Nr. ELK0033.7035	€ 479,-
2000 mm	Best.-Nr. ELK0034.7035	€ 524,-

Step 6 Werkzeugbereitstellung

A Werkzeug-Lochplatte

- 38 mm gelochtes Stahlblech, Höhe 342 mm
- Tragkraft 60 kg

Tischbreite 1500 mm	Best.-Nr. AZK1363	€ 120,-
Tischbreite 2000 mm	Best.-Nr. AZK1365	€ 204,-

B Ablagenkonsole

- Stufenlos neigbar, tiefenverstellbar, Nutztiefe 345 mm
- Tragkraft 60 kg, allseits 38 mm Aufkantung

Tischbreite 1500 mm	Best.-Nr. AZK1309	€ 180,-
Tischbreite 2000 mm	Best.-Nr. AZK1311	€ 200,-

Step 8 Materialbereitstellung

C Boxen-Trägerschiene

- Zum Einhängen von Sichtlagerboxen
- Höhe Trägerschiene 97 mm, Tragkraft 30 kg

Tischbreite 1500 mm	Best.-Nr. AZK1328	€ 81,-
Tischbreite 2000 mm	Best.-Nr. AZK1330	€ 91,-

10 Farben preisgleich

Bitte jede Best.-Nr. mit Farb-Nr. ergänzen.

KRIEG graugrün HF 0001

resedagrün RAL 6011

48h lichtgrau RAL 7035

lichtblau RAL 5012

rubinrot RAL 3003

wasserblau RAL 5021

anthrazit RAL 7016

rotorange RAL 2001

brillantblau RAL 5007

aluminiumähnlich RAL 9006

Zertifiziert durch IGR Institut für Gesundheit und Ergonomie www.igr-ev.de

IGR-zertifizierte Varianten: PROFIPLAN Ergo K PROFIPLAN Ergo E

Online mehr erfahren: workflex.de/profiplan



Zubehör-Komponenten werkzeuglos steckbar

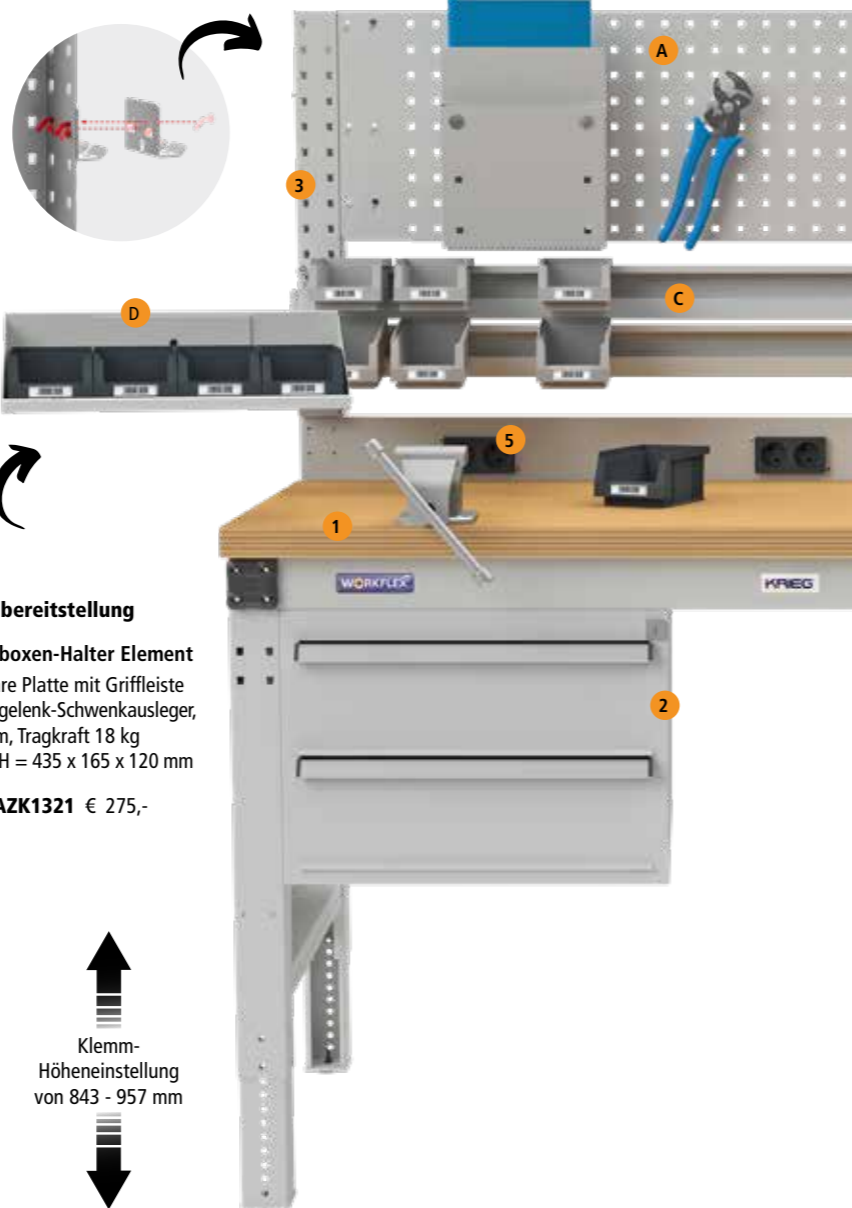

Step 8 Materialbereitstellung

D Sichtboxen-Halter Element

- Drehbare Platte mit Griffleiste
- Doppelgelenk-Schwenkausleger, 700 mm, Tragkraft 18 kg
- B x T x H = 435 x 165 x 120 mm

Best.-Nr. **AZK1321** € 275,-

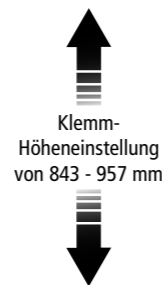

alufarben



anthrazit



alufarben

KAPPES

1 RasterPlan/ABAX Werkzeughalter

A 21-teiliges Set

Inhalt: 4 Werkzeughalter mit senkrecht Ende, 4 doppelte Werkzeughalter, 3 Werkzeugklemmen, doppelte Werkzeugklemmen, 2 Maschinenhalter, Rohrhalter, 1 Werkzeughalter 6-fach, Schraubenschlüsselhalter, 1 Ablagebox klein

alufarben	Best.-Nr. OA 1891	€ 129,-
anthrazit	Best.-Nr. OA 1892	€ 129,-

B 28-teiliges Set

Inhalt: 6 Werkzeughalter mit schrägem Ende, 8 Werkzeughalter mit senkrechten Ende, 6 doppelte Werkzeughalter, 2 Zangenhalter, 1 Maschinenhalter, Schraubenschlüsselhalter, Schraubendreherhalter, Bohrerhalter, 2 Sägenhalter

alufarben	Best.-Nr. OA 1887	€ 124,-
anthrazit	Best.-Nr. OA 1888	€ 124,-

C 40-teiliges Set

Inhalt: 12 Werkzeughalter mit senkrecht Ende, 9 doppelte Werkzeughalter, 3 Zangenhalter, 2 Maschinenhalter, Sägenhalter, 1 Schraubenschlüsselhalter, Schraubendreherhalter, Bohrerhalter

alufarben	Best.-Nr. OA 1889	€ 159,-
anthrazit	Best.-Nr. OA 1890	€ 159,-

2 Kabeltrommel

- Für Außen- und Gewerbe/Baustelleneinsatz
- Kunststoff-Trommelkörper mit verzinktem Tragegestell
- 3 Schutzkontakt-Steckdosen, spritzwassergeschützt IP 44, selbstschließende Deckel
- Überhitzungsschutz und Kontroll-Leuchte
- Ergonomischer Drehgriff für optimales Aufrollen
- Mit Achse für optimales Auf-/Abrollen
- Kabel zugelassen für Montage- und Baubedingungen nach VDE 0100 Teil 704/BGI 608 zum Schutz vor elektrischen Gefährdungen
- Kabeltyp: H07RN-F 3G1,5

Trommel Ø mm	240	290
Länge mm	25	40
	ZB 0077	ZB 0078
€	64,-	84,-

3 Steckdosenleiste

Mit Kabelaufnahme, Aufhängeöse und Wandmontage-Öffnung. Kabellänge 3 m. Aus Aluminium.

6 Steckdosen	Best.-Nr. ZB 0080	€ 24,-
2 x 6 Steckdosen	Best.-Nr. ZB 0090	€ 49,-

Made in GERMANY **brennenstuhl®**



4 Druckluft-/Energie-Verteiler

- 4 Schutzkontakt Steckdosen 230 V/50 Hz, spritzwassergeschützt IP20, selbstschließende Deckel
- 2 Inhand-Druckluft-Kupplungen 3/8"
- Ø = 6 (innen)/12 (außen) mm
- Arbeiten am Arbeitsplatz ohne Kabelgewirr
- Auf gewünschte Arbeitshöhe abhängbar
- 3 m stabile, verzinkte Stahl-Gliederkette
- Schlagfestes Kunststoff-Gehäuse signalgelb mit großem Werkzeughaken
- Zuleitung 5 m

Best.-Nr. **ZB 3526** € 72,-

5 Parallel-Schraubstock

- Für starke Beanspruchung geeignet
- Hohe Schlagfestigkeit - lange Lebensdauer
- Aus geschmiedetem Stahl, Amboss, Backen und Gleitteile induktiv gehärtet und geschliffen
- Nach vorne öffnend, Farbe: blau

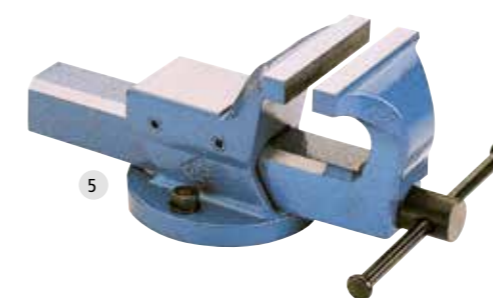

Backenbreite mm	100	125	150	175
Spannweite mm	125	150	200	220
	ZB 0100	ZB 0101	ZB 0102	ZB 0103
€	199,-	229,-	329,-	399,-

4 Möglichkeiten zur Höhenverstellung (zzgl. Tischplattenstärke):



Standard: Klemm-Höheneinstellung 803 - 957 mm



Spezial: Klemm-Höheneinstellung 698 - 1116 mm



Ergo K: Handkurbel-Höheneinstellung 700 - 1100 mm



Ergo E: Elektro-Höheneinstellung 700 - 1094 mm

- ✓ **Standard-Tischgrößen: 11**
- ✓ **Tischplatten-Ausführungen: 7**
- ✓ **Mobile Tischvarianten**

Best.-Nr. **ROT** Sofortversand innerhalb 48 Std.

Best.-Nr. **BLAU** eine Woche Lieferzeit



LED-Arbeitsplatzleuchte PROFILED AC

- Einsatz in Werkstätten, Logistikbereichen oder Systemarbeitsplätzen
- Mit integrierter Dimmfunktion
- Abstrahlungswinkel 100°

Lieferumfang: Befestigungsmaterial, 3 m Anschlusskabel inkl. Netzteil

Eigenschaften	
Lichtlenksystem	Mikroprismenblende
Schutzart	IP40
Systemleistung in Watt ca.	26 / 32 / 38
Leuchtenlichtstrom in lm ca.	3340 / 4676 / 5678
Lampenlichtausbeute lm/W ca.	155
Farbtemperatur	5.600 K
Lebensdauer	L80/B10 bei 100.000h
Montageart	Anbauleuchte mit T-Nut
Farbwiedergabe (RA)	> 85

197,50 Sie sparen 10,50 €
Best.-Nr. ZB 4085
ab **187,-** €St.

NEU



L x H x B mm	900 x 65 x 45	1200 x 65 x 45	1500 x 65 x 45
	ZB 4085	ZB 4086	ZB 4087
€	187,-	238,-	307,-

Lichtstreuungserhöhende Mikroprismen-Abdeckung

Mit integrierter Dimmfunktion an der Leuchte

LED Systemleuchte SYSTEMLED EVO ECO

- Einsatz in Produktionsanlagen, Laboren oder an Montageplätzen
- Abstrahlungswinkel 90°
- Tageslichtweiß

Lieferumfang: Befestigungsmaterial, 3 m Anschlusskabel inkl. Netzteil

Eigenschaften	
Lichtlenksystem	Mikroprismenblende
Schutzart	IP40
Systemleistung in Watt ca.	23 / 28,75 / 34,5
Leuchtenlichtstrom in lm ca.	3980 / 4975 / 5970
Lampenlichtausbeute lm/W ca.	173
Farbtemperatur	5.700 K
Lebensdauer	L80/B10 bei 100.000h
Montageart	Anbauleuchte mit T-Nut
Farbwiedergabe (RA)	> 90

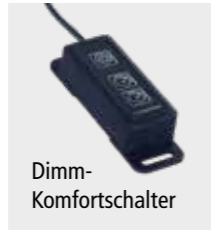

L x H x B mm	898 x 48 x 139	1120 x 48 x 139	1342 x 48 x 139
	ZB 4088	ZB 4089	ZB 4090
€	271,-	309,-	364,-
Mit Dimmfunktion (Dimm-Komfortschalter direkt in Arbeiternähe)			
	ZB 4092	ZB 4093	ZB 4094
€	299,-	337,-	392,-

NEU

LED-Arbeitsplatzleuchte Universal I A Basic

- Einsatz als Maschinen- und Anlagenleuchte
- Besonders geeignet für reflektierende Oberflächen
- Abstrahlungswinkel 110°

Lieferumfang: Befestigungsmaterial, 4 m Anschlusskabel inkl. Schuko-stecker und Anschlussbuchse

Eigenschaften	
Lichtlenksystem	Mikroprismenscheibe
Schutzart	IP40
Systemleistung in Watt ca.	19,9 / 28,9 / 37,8 / 46,8
Leuchtenlichtstrom in lm ca.	1.911 / 2.867 / 3.822 / 4.778
Lampenlichtausbeute lm/W ca.	102
Farbtemperatur	5.000 K
Lebensdauer	L80/B10 bei 50.000h
Montageart	Anbauleuchte mit T-Nut
Farbwiedergabe	Ra > 80
UGR-Wert	< 22



Best.-Nr. ZB 0330
ab **202,-** €St.

Mit Mikroprismenscheibe für homogene Ausleuchtung

L x H x B mm	582 x 70 x 80	868 x 80 x 70	1154 x 80 x 70	1440 x 80 x 70
	ZB 0330	ZB 0331	ZB 0332	ZB 0333
€	202,-	269,-	289,-	329,-
Mit Dimmfunktion (Dimmeinstellung an der Leuchte)				
	ZB 0334	ZB 0335	ZB 0336	ZB 0337
€	242,-	274,-	306,-	339,-

LED-Arbeitsplatzleuchte Universal II Power

- Einsatz als Maschinen- und Anlagenleuchte
- Abstrahlungswinkel 60°

Lieferumfang: Befestigungsmaterial, 4 m Anschlusskabel inkl. Schuko-stecker und Anschlussbuchse

Eigenschaften	
Lichtlenksystem	LED-Optik 60° (3-reihig)
Schutzart	IP40
Systemleistung in Watt (ca.)	11,8 / 16,7 / 21,6 / 26,5
Leuchtenlichtstrom in lm (ca.)	1.620 / 2.555 / 3.410 / 4.260
Lampenlichtausbeute lm/W (ca.)	160
Farbtemperatur	5.000 K
Lebensdauer	L80/B10 bei 50.000h
Montageart	Anbauleuchte mit T-Nut
Farbwiedergabe	Ra > 85
UGR-Wert	< 19



3-reihige LED-Optik, Abstrahlungswinkel 60°

L x H x B mm	582 x 80 x 70	868 x 80 x 70	1154 x 80 x 70	1440 x 80 x 70
	ZB 0338	ZB 0339	TP 5340	ZB 0341
€	213,-	279,-	309,-	357,-
Mit Dimmfunktion (Dimmeinstellung an der Leuchte)				
	ZB 0342	ZB 0343	ZB 0344	ZB 0345
€	251,-	318,-	359,-	401,-

EIGENE HERSTELLUNG

KRIEG PRO4WORK

10 Jahre Garantie 48h Versand

2 Schubfachschränke BASETEC

Farben preisgleich
Bitte jede Best.-Nr. mit Farb-Nr. ergänzen.
48h lichtgrau RAL 7035
48h HF0002= lichtgrau RAL 7035+ brillantblau RAL 5007

Ausgestattet mit Zentralverschluss, Zylinderschloss und Einzelauszugssperre. Massiv verstärkte Schweißkonstruktion bis 300 kg belastbar. Stabile Schubfächer, bis 80% ausziehbar und 35 kg belastbar.

Mobile Ausführung
Zusätzlich mit Fahrradrahmen, 2 Bock- und 2 Lenkrollen, Ø 100 mm, Schiebebügel und Schubfachsicherung, die ein unbeabsichtigtes Herauslaufen der Schubfächer während des Fahrens verhindert.

Zur übersichtlichen Lagerung von Kleinteilen und empfindlichen Werkzeugen können die Schubfächer praxisingerecht unterteilt und eingerichtet werden.

Nutzhöhe 500 mm 5 Schubfächer: 2x 50, 2x 100, 1x 200 mm		
Model	1 Stationär	2 Mobil
Gesamt B x T x H mm	500 x 580 x 560	500 x 580 x 720
	SPK1022	SPK1023
€	644,-	979,-

Nutzhöhe 700 mm 5 Schubfächer: 1x 50, 1x 100, 1x 150, 2x 200 mm		
Model	3 Stationär	4 Mobil
Gesamt B x T x H mm	500 x 580 x 800	500 x 580 x 960
	TPK1041	TPK1044
€	534,-	869,-

Best.-Nr. ROT Sofortversand innerhalb 48 Std.

Mehr Varianten online! krieg-online.de



Best.-Nr. BLAU eine Woche Lieferzeit





Best.-Nr. TP 4383
 nur **299,-** €/St.

Arbeitsstuhl High-Line

- Synchron-Mechanik auf Körpergewicht individuell einstellbar
- Rückenlehnen-, Sitztiefen- und Sitzneigungsverstellung
- Lehnenhöhe 60 cm, Sitzfläche B x T 45 x 43 cm
- Kunstleder: Abwaschbar, pflegeleicht, unempfindlich gegen Öle und Desinfektionsmittel
- Stahlrohrfußkreuz, schwarz beschichtet
- Maximale Belastung 120 kg

Model A Niedrige Ausführung mit Rollen
 Stufenlose Sitzhöhenverstellung von 45 - 60 cm. Lastabhängig gebremste Doppelrollen für harte Böden.

Model B Hohe Ausführung mit Gleiter
 Stufenlose Sitzhöhenverstellung von 57 - 83 cm. Mit großflächigen Kunststoff-Bodengleitern und verchromtem, höhenverstellbarem Fußring.

Multifunktions-Armlehnen

Best.-Nr. ST 4390
 € 119,-



Mit großflächigen Kunststoff-Bodengleitern und verchromtem, höhenverstellbarem Fußring.

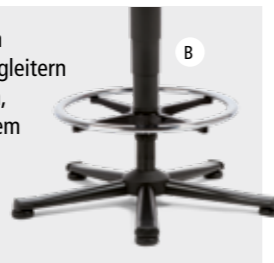

Mehr Varianten online!
 krieg-online.de

Model	A	B
schwarz	TP 4382	ST 4387
blau	TP 4383	ST 4388
€	299,-	389,-



Stehhilfe mit Rückenlehne

- Ergonomisch: stufenlose Höhenverstellung mittels Sicherheits-Gasfeder von 51 - 78 cm
- Sitz- und Rückenlehne aus robustem PU-Schaum
- Stabiles Kunststoff-Fünffuß-Untergestell
- Maximale Belastung 120 kg
- Optional mit verchromtem, höhenverstellbarem Fußring

Ohne Fußring Best.-Nr. TP 1135 € 189,-
 Mit Fußring Best.-Nr. TP 1136 € 217,-

10 Jahre Garantie
 LGAP
 GS
 EPA

ESD-Arbeitsstuhl Uni-Line

- Für ein ergonomisches Sitzen in der Produktion
- Stabiles, schwarzes Fünffuß-Stahlgestell
- Stufenlose Sitzhöhenverstellung: 44 - 62 cm
- Höhenverstellbare Permanentkontakt-Rückenlehne
- Rückenlehnenhöhe 46 cm, Sitzfläche 46 x 47 cm
- Lastabhängig gebremste Doppelrollen für harte Böden

Modell	Stoff	Kunstleder
schwarz	LH 1383	LH 1384
€	271,-	309,-

Best.-Nr. ROT Sofortversand innerhalb 48 Std.



Stoff
 Mit atmungsaktivem Stoffpolster



Kunstleder
 Weiches, abwaschbares, rutschfestes Polster



Best.-Nr. SF 9980-5012
 nur **269,-** €/St.

1 Beistellschränke

Korpus in Lichtgrau RAL 7035. Höhe: 1000 mm. Ausstattung: 1x Schublade, 2x verstellbare, verzinkte Einlegeböden.

B x T mm	500 x 500	1000 x 500
Türen		
lichtgrau	SF 9980-7035	SF 9981-7035
rubinrot	SF 9980-3003	SF 9981-3003
lichtblau	SF 9980-5012	SF 9981-5012
enzianblau	SF 9980-5010	SF 9981-5010
€	269,-	414,-

Zusätzlicher Fachboden		
Breite mm	500	1000
verzinkt	SF 9982	SF 9983
€	24,-	28,-

Unser Pultaufsatz ist auch zur Verwendung für die Schrank-Breite 1000 mm geeignet!



Best.-Nr. BLAU eine Woche Lieferzeit

Beistellschränke

- Stabile Stahlkonstruktion mit hochwertiger Einbrennbeschichtung
- Mittige Türverstärkung für hohe Türstabilität
- Flügeltüren in Drehbolzen mit ca. 110° Öffnungswinkel
- Zylinderschloss mit 2 Schlüsseln
- Hohe Flexibilität der Inneneinrichtung durch Verstellbarkeit im 30 mm-Raster
- Hohe Traglast pro verzinktem Einlegeboden 70 kg



2 Gummiriefenmatte

Zum kundenseitigen Aufkleben auf das Gehäuse oder den Abrollrand.

Breite mm	500	1000
	SF 9984	SF 9985
€	41,-	52,-

3 Abrollrand

Höhe: 20 mm. Zum kundenseitigen Aufkleben.

B x T mm	500 x 500	1000 x 500
	SF 9986	SF 9987
€	47,-	51,-

4 Pultaufsatz

In der Farbe Lichtgrau RAL 7035. Breite x Tiefe: 500 x 500 mm. Zum kundenseitigen Aufkleben.

Best.-Nr. SF 9988 € 187,-

5 Lenkrollen, Set = 4 Rollen

4 Rollen, davon 2 mit Feststeller zur kundenseitigen Montage.

Best.-Nr. SF 9990 € 46,-



2
Farben preisgleich
Bitte jede Best.-Nr. mit Farb-Nr. ergänzen.
Türfarben
lichtgrau RAL 7035
lichtblau RAL 5012



Korpus Lichtgrau RAL 7035
Türen Lichtblau RAL 5012

Universal-Flügeltürenschränk

- Stabile Stahlkonstruktion mit hochwertiger Einbrennbeschichtung
- 2 verstärkte Flügeltüren, glatt einschlagend
- Rundgriff, 3-Punkt-Schließgestänge, Sicherheits-Zylinderschloss, 2 Schlüssel
- 4 Fachböden, im 30 mm Raster höhenverstellbar

Eigenschaften	
Fachböden	verzinkt oder lackiert
Tragkraft/Boden	50 kg
Türöffnung	110°

Höhe mm	1000	1950
Breite x Tiefe mm	930 x 400	930 x 400
Fachböden verzinkt	TP 1310	TP 1312
Fachböden lackiert	TP 1309	TP 1311
€/St.	309,-	334,-
€/St. ab 2 St.	289,-	314,-

Fachboden extra mm	930 x 400
Fachböden verzinkt	TP 1314
€	19,-
Fachböden lackiert	TP 1313
€	24,-

Sie sparen **20,-€**

Best.-Nr. TP 1312

314,- € / St. ab 2 St.



Korpus Lichtgrau RAL 7035
Türen Lichtgrau RAL 7035

Best.-Nr. **ROT** Sofortversand innerhalb 48 Std.



Mehr Farben online!
krieg-online.de

Werkzeugschränk mit Flügeltüren

- Stabile Stahlkonstruktion mit hochwertiger Einbrennbeschichtung
- 2 verstärkte Flügeltüren, glatt einschlagend
- 3-riegeliges Griffschloss Ergo-Lock mit 2 Schlüsseln und patentiertem Mechanismus: zum Schließen einfach zudrücken!
- 4 Fachböden, im 15 mm Raster höhenverstellbar

Eigenschaften	
Fachböden	verzinkt
Tragkraft/Boden	70 kg
Türöffnung	110°

Höhe mm	1950	1950	1950	1950
B x T mm	930 x 400	930 x 500	930 x 600	930 x 800
Korpus lichtgrau	TP 2204	SF 2304	SF 2404	SF 2504
€	341,-	460,-	567,-	759,-
Fachboden extra	SF 2217	SF 2317	SF 2417	SF 2517
€	24,-	26,-	26,-	36,-
B x T mm	1200 x 400	1200 x 500	1200 x 600	1200 x 800
Korpus lichtgrau	SF 3204	SF 3304	SF 3404	SF 3504
€	489,-	629,-	629,-	999,-
Fachboden extra	SF 3217	SF 3317	SF 3417	SF 3517
€	29,-	32,-	33,-	43,50



4
Farben preisgleich

Bitte jede Best.-Nr. mit Farb-Nr. ergänzen.

Türfarben
lichtgrau RAL 7035

lichtblau RAL 5012
anthrazit RAL 7016
enzianblau RAL 5010



Marken-Seite online!
krieg-online.de/pavoy



Optional
180°

Flügeltürenschränk mit Sichtfenstern

- Sichtfenster aus bruchsicherem Acrylglas
- Türen mit Verstärkungstaschen und 3-riegeligem Drehgriff mit Zylinderschloss
- 4 Fachböden, im 17 mm Raster höhenverstellbar
- Gesamtbelastbarkeit bei gleichmäßig verteilter Last: 1000 mm = 5000 kg, 1200 mm = 600 kg

Eigenschaften	
Fachböden	verzinkt
Tragkraft/Boden	80 kg
Türöffnung	180

Höhe mm	1950	1950	1950
B x T mm	1000 x 400	1000 x 500	1000 x 600
Korpus lichtgrau	SF 9750	SF 9970	SF 9752
€	651,-	675,-	712,-
Fachboden extra	SF 9756	SF 9757	SF 9758
€	17,-	19,-	22,-
B x T mm	1200 x 400	1200 x 500	1200 x 600
Korpus lichtgrau	SF 9753	SF 9971	SF 9755
€	717,-	754,-	792,-
Fachboden extra	SF 9759	SF 9760	SF 9761
€	19,-	22,-	25,-

Optional: 180° Türöffnung

Nicht nachrüstbar - Bitte gleich mitbestellen! Außenliegende Tür-aufhängung für eine 180° Öffnung.

Best.-Nr. **SF 9702** € 51,-



4
Farben preisgleich

Bitte jede Best.-Nr. mit Farb-Nr. ergänzen.

Türfarben
lichtgrau RAL 7035

lichtblau RAL 5012
anthrazit RAL 7016
enzianblau RAL 5010





Starres Arbeitspodest

- Stabile, verschweißte Rohrkonstruktion aus Aluminium
- 220 mm tiefe Stufen aus Aluminium-Warzenblech für einen sicheren Stand
- Obere Trittfläche: 550 x 300 mm
- Rutschfeste Kunststoffschuhe
- Stufenabstand: 200 mm
- Maximale Belastung: 150 kg

~~364,-~~ Sie sparen **37 %**
Best.-Nr. LE 5267
nur **229,-** €/St.



Starres Arbeitspodest mit 3 Stufen



Mit einer Stufe

Stufen-/Sprossenanzahl	1	2	3	4	5
Arbeitshöhe m	2,20	2,40	2,60	2,80	3,00
Podesthöhe m	0,20	0,40	0,60	0,80	1,00
Grundfläche Länge m	0,37	0,65	0,88	1,13	1,39
Grundfläche Breite m	0,59	0,70	0,74	0,79	0,83
Gewicht kg	3,00	4,00	9,00	11,00	13,00
	LE 5265	LE 5266	LE 5267	LE 5268	LE 5269
€	99,-	184,-	229,-	309,-	399,-

Arbeitsdielen klappbar

- Leichte, stabile Aluminium-Konstruktion
- Einfacher und schneller Aufbau dank klappbarer Füße
- Geriffelte Sprossen für den sicheren Auf- und Abstieg
- Sicheres Arbeiten auf Plattform aus Aluminium-Warzenblech
- Rutschfeste Kunststoffschuhe
- Sprossenabstand: 280 mm
- Maximale Belastung: 150 kg



Arbeitsdielen klappbar mit 2 Stufen

Stufen-/Sprossenanzahl	2 x 2	2 x 3
Plattformhöhe m	0,50	0,70
Arbeitshöhe m	2,50	2,70
Plattformlänge m	1,30	1,74
Plattformbreite m	0,29	0,29
Gewicht kg	7,50	10,50
	LE 5270	LE 5271
€	249,-	375,-

Stufen-Stehleiter einseitig begehbar

- Stabile Rechteckrohr-Holme
- 80 mm tiefe, geriffelte Stufen und große Plattform
- 4-fach gebördelte Stufen-/Holmverbindung
- Konische Holmführung für einen sicheren Stand
- Leiterschuhe mit patentierter 2-Achsen-Neigungstechnik
- Leitergelenk 'safe-cap'
- Praktische Ablageschale mit integrierten Haken und Werkzeugaufnahmen
- Ab sieben Stufen: Spreizsicherung mit zwei hochfesten Polyestergurten
- Stufenabstand: 235 mm
- Leiterneigung: 70°
- Maximale Belastung: 150 kg

~~245,-~~ Sie sparen **35 %**
Best.-Nr. LE 5246
nur **159,-** €/St.



Stufen-Stehleiter mit 4 Stufen inkl. Plattform

ergo-pad® Griffzone mit Klemmmechanismus



Stufen inkl. Plattform	3	4	5	6	7	8	9	10	12	14
Plattformhöhe m	0,67	0,91	1,14	1,38	1,61	1,84	2,08	2,31	2,78	3,25
Arbeitshöhe m	2,70	2,90	3,15	3,40	3,60	3,85	4,10	4,30	4,80	5,25
Untere Außenbreite m	0,47	0,50	0,53	0,55	0,59	0,62	0,65	0,68	0,74	0,80
Gewicht kg	5,50	6,50	7,50	8,50	9,50	11,00	12,50	13,50	15,50	18,00
	LE 5245	LE 5246	LE 5247	LE 5248	LE 5249	LE 5250	LE 5251	LE 5252	LE 5253	LE 5254
€	146,-	159,-	185,-	217,-	275,-	301,-	326,-	359,-	417,-	493,-

Best.-Nr. **ROT** Sofortversand innerhalb 48 Std.

Stufen-Stehleiter beidseitig begehbar

- Stabile Rechteckrohr-Holme
- 80 mm tiefe, geriffelte Stufen
- 4-fach gebördelte Stufen-/Holmverbindung
- Konische Holmführung für einen sicheren Stand
- Leiterschuhe mit 2-Achsen-Neigungstechnik
- ergo-pad® Griffzone mit Klemmmechanismus (siehe einseitige Leiter linke Seite)
- 4-fach verschraubtes, massives Leitergelenk aus Aluminium
- Spreizsicherung mit zwei hochfesten Polyestergurten
- Stufenabstand: 235 mm
- Leiterneigung: 70°
- Maximale Belastung: 150 kg

Stufen-/Sprossenanzahl	2 x 3	2 x 4	2 x 5	2 x 6	2 x 7	2 x 8	2 x 9	2 x 10	2 x 12	2 x 14
Plattformhöhe m	0,67	0,91	1,14	1,38	1,61	1,85	2,08	2,32	2,79	3,25
Arbeitshöhe m	2,20	2,45	2,70	2,90	3,15	3,40	3,60	3,85	4,30	4,80
Untere Außenbreite m	0,44	0,46	0,49	0,52	0,55	0,58	0,61	0,64	0,70	0,76
Gewicht kg	5,00	6,50	8,00	9,00	10,50	12,00	13,50	15,50	18,50	22,50
	LE 5255	LE 5256	LE 5257	LE 5258	LE 5259	LE 5260	LE 5261	LE 5262	LE 5263	LE 5264
€	133,-	164,-	194,-	234,-	268,-	315,-	358,-	386,-	439,-	534,-

~~240,-~~ Sie sparen **31 %**
Best.-Nr. LE 5256
nur **164,-** €/St.



Stufen-Stehleiter mit 2 x 4 Stufen



Multifunktionale Leiter Multimaster 5

- 5 Modi in einem: Stehleiter, treppengängige Stehleiter, Anlegeleiter im Off-Set-Modus und Anlegeleiter
- Ein-Hand-Bedienung für schnelles Umstellen der Modi
- Ergonomischer Transport mit Rollen und Handgriff
- Flexibles Top für Innen- und Außenecken sowie Masten
- Magnetisches Fach für Kleinteile, 2 Clip-Halter und Aussparung für Akkuschrauber oder ähnliches Werkzeug
- 80 mm tiefe Stufen mit ZARGES Safer Step Technology für sicheren Stand
- Eloxierte Holme für komfortables Arbeiten
- Max. Belastung: 150 kg
- Material: Aluminium

~~590,24~~ Sie sparen **44 %**
Best.-Nr. LE 5272
nur **329,-** €/St.

Stufen inkl. Plattform	5
Arbeitshöhe als Anlegeleiter m	3,70
Länge als Anlegeleiter m	2,88
Arbeitshöhe als Stehleiter m	3,15
Länge als Stehleiter m	1,83
Gewicht kg	11,40
	LE 5272
€	329,-



Best.-Nr. **BLAU** eine Woche Lieferzeit



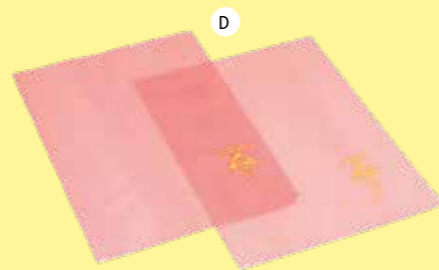
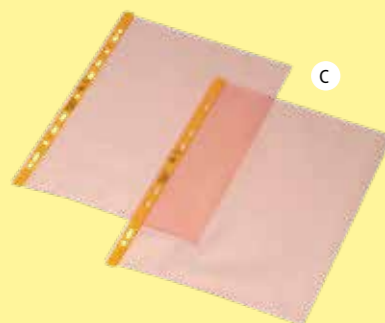

Dokumentenhüllen DIN A4 PERMASTAT®

- Elektrostatisch ableitfähige Polyethylenfolie, recyclebar
- Standardaufdruck: ESD-Warnsymbol, Recyclezeichen, LOT.Nr.

C 1 Seite offen mit Lochrand, VE = 100 Stück
Best.-Nr. **LH 1013** € /VE 34,-

D 2 Seiten offen ohne Lochrand, VE = 100 Stück
Best.-Nr. **LH 1014** € /VE 34,-

Ablagekorb DIN A4

- Volumenleitfähiger Kunststoff schwarz, Längsformat, stapelbar
- ESD-Warnsymbol
- B x T x H 260 x 350 x 55 mm

Einzel Best.-Nr. **LH 1011** € 19,-
3er-Set Best.-Nr. **LH 1012** € /Set 34,-

Zentrale Erdungsleiste

- Klemmleiste zum Anschluss von max. 7 Erdungsleitungen
- Mit Schraubanschlüssen für Kabelschuhe mit 4 mm Öse für die Kontaktierung von Erdungsleitungen an ESD- oder Schutzerde geeignet

Best.-Nr. **LH 1006** € 24,-

Warnschilder für ESD-Arbeitsplätze

C Aus PVC-Folie
Selbstklebend, Aufdruck in deutsch, B x H 40 x 90 cm

VE = 100 Stück Best.-Nr. **LH 1021** € /VE 49,-

D Aus Kunststoff
5 mm stark, zum Aufhängen, B x H 30 x 50 cm

Stück Best.-Nr. **LH 1023** € /St. 19,-

VE = 10 Stück Best.-Nr. **LH 1022** € /VE 34,-

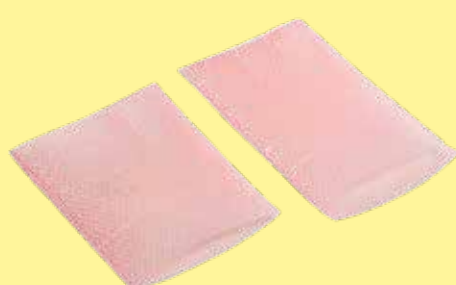

Polyethylen-Luftpolsterbeutel PERMASTAT®

- Für elektrostatisch stoßempfindliche Produkte
- Ableitfähige Polyethylen-Folie 3-lagig rosa mit optimaler Polsterwirkung
- Verschweißbar, recyclebar
- Mit 50 mm Klappe

Polyethylen-Luftpolsterfolie PERMASTAT®

- Rollenlänge 100 m
- Mit hoher Polsterwirkung
- Für elektrostatisch stoßempfindliche Produkte
- Ableitfähige Polyethylen-Folie 2-lagig
- Verschweißbar, recyclebar

Handschuhe mit PVC-Noppen, ableitfähig, weiß

- Polyesterhandschuhe, antiallergen
- Elektrostatisch ableitfähig
- Handinnenseite mit rutschfesten PVC-Noppen

Größe	VE = 10 Paar
XS	LH 1604
S	LH 1602
M	LH 1601
L	LH 1600
XL	LH 1603
€/VE	19,-

Tischbelag

- Zweischichtiger Verbundbelag platingrau mit abgerundeten Ecken
- Verschleißfester Synthetikgummi
- Lötzinn- und hitzebeständig, abriebfest, halogenfrei, dauerelastisch, volumenleitfähig
- Materialstärke: 2 mm
- Inkl. 2 Druckknopfanschlüssen 10 mm

B x T = 900 x 610 mm Best.-Nr. **TP 6614** € 54,-

B x T = 1220 x 610 mm Best.-Nr. **TP 6615** € 59,-

Erdungsbaustein

- Blindstecker für Schuko-Steckdose zur direkten Erdung von Tisch- und Bodenbelägen
- **A** Mit 2,4 m Spiralkabel, 1 MOhm Sicherheitswiderstand, 10 mm Druckknopf
- **B** Mit 2 m Glattkabel, ohne Widerstand, 4 mm Schrauböse zur Erdung der zentralen Erdungsleiste

A Spiralkabel Best.-Nr. **LH 1098** € 19,-

B Glattkabel Best.-Nr. **LH 1099** € 29,-

Erdungsbox

- Als zentraler Erdungsanschlusspunkt (EBP- Earth Bonding Point)
- Für Personenerdung
- Erdungsleitung 2 m Länge
- Anschlussart 4 mm Schrauböse, pro Anschluss 1 MOhm Sicherheitswiderstand
- 2 x 10 mm Druckknopf, 1 x 4 mm Sicherheitsbuchse

Best.-Nr. **LH 1200** € 24,-

L x B mm	100 x 150	150 x 225	200 x 250
St./VE	500	2500	2500
	LH 1279	LH 1280	LH 1281
€/VE	39,-	99,-	144,-

Rollenbreite 600 mm Best.-Nr. **LH 1282** € 14,-

Rollenbreite 1200 mm Best.-Nr. **LH 1283** € 14,-

Papierkorb

- Dauerhaft volumenleitfähiges Polypropylen durch Karbon
- ESD-Warnsymbol
- Recycle-Symbol
- Inhalt: 36 Liter
- Ø x H = 410 x 390 mm

Best.-Nr. **LH 1020** € /St. 49,-



ESD-Reinigungsmittel

- Spezielles Reinigungsmittel für ableitfähige und leitfähige Oberflächen
- Kein negativer Einfluss auf Widerstandswerte
- Problemlose Reinigung von Schmutz- und Getränkeflecken, Bleistift- und Filzstiftstrichen sowie Druckerfahrschwärze
- Einfache Anwendung durch Sprühflasche

E Sprühflasche, 1 Liter
Best.-Nr. **LH 1650** € 19,-

F Nachfüllkanister, 5 Liter
Best.-Nr. **LH 1651** € 44,-



Spiralkabel

- Als Anschluß für Handgelenkband
- Hellblau, hochelastisch
- 2,4 m Länge
- 2 x 1 MOhm Sicherheitswiderstand
- Handgelenkbandanschluss 3 mm Druckknopf, Erdungskontaktanschluss 10 mm Druckknopf

Best.-Nr. **LH 1004** € 14,-



Handgelenkband

- Ohne Metallkontaktplatte, antiallergen
- Verstellbar über Schließe, elastisch
- Eingewebte versilberte Kunststofffasern
- Dunkelblau mit 3 mm Druckknopf

Best.-Nr. **LH 1003** € 13,-



Erdungsleitung

- Für Tisch-/Bodenbeläge
- Glattkabel, 1 MOhm Sicherheitswiderstand
- 10 mm Druckknopf, 4 mm Schrauböse

Länge 1,8 m Best.-Nr. **LH 1009** € 19,-

Länge 4,5 m Best.-Nr. **LH 1010** € 19,-

Best.-Nr. **ROT** Sofortversand innerhalb 48 Std.

Best.-Nr. **BLAU** eine Woche Lieferzeit





1 Zählwaage mit Eichzulassung [M]

- Wägen, Tarafunktion, Stückzählen, Kontrollzählen und Summieren
- Stetige Optimierung des Teilgewichts während des Zählvorgangs
- Fill-to-target-Funktion: Zielstückzahl bzw. Zielgewicht programmierbar. Das Erreichen des Zielwerts wird durch ein akustisches und optisches Signal angezeigt
- Akku (bis 90 Std.), Netzteil und RS-232 Schnittstelle
- Hinterleuchtetes LCD mit 20 mm hohen Ziffern
- Robustes Gehäuse und stabile Edelstahlplattform

Wägebereich kg	6	15	30
Ablesbarkeit g	0,1	0,2	0,5
Kleinstes Teilgewicht g	1	2,5	5
Plattform mm	295 x 225	295 x 225	295 x 225
	VP 1351	VP 1352	VP 1353
€	224,-	239,-	244,-

2 Tischwaage

- Wägen, Tarafunktion, Stückzählen, Prozentwägen und Hold-Funktion
- Einfache und komfortable 5-Tasten-Bedienung
- Sehr schnelle Anzeige: stabile Wägewerte innerhalb von ca. 3 s
- Akkubetrieb auf Anfrage erhältlich (Betriebsdauer bis zu 120 Stunden)
- Hinterleuchtetes LCD mit 24 mm hohen Ziffern
- Batteriebetrieb (bis 20 Stunden) und Netzteil, AUTO-OFF zur Batterieschonung



Wägebereich kg	3	30
Ablesbarkeit g	0,1	1
Plattform mm	253 x 228	253 x 228
	VP 1358	VP 1359
€	198,-	194,-

3 Plattformwaage

- Wägeplatte Edelstahl, Unterbau Stahl lackiert
- Einfache und komfortable 4 Tasten Bedienung
- Wandhalterung zur Wandmontage des Auswertegerätes
- Hold-Funktion: bei unruhigen Wägebewegungen wird durch Mittelwertbildung ein stabiler Wägewert errechnet



Wägebereich kg	15	35	60
Ablesbarkeit g	5	10	20
Wägeplatte B x T x H mm	305 x 315 x 55	305 x 315 x 55	305 x 315 x 55
	VP 1278	VP 1279	TP 1280
€	164,-	149,-	149,-

4 Präzisionswaage mit Edelstahlwägeplatte

- Wägen, Stückzählen
- Besonders flache Bauweise und ergonomisch optimiertes Bedienfeld
- Stoßfeste Wägeplatte
- Externe Kalibration ermöglicht Justage mit Kalibriergewichten
- Hell hintergrundbeleuchtetes LCD mit 22 mm hohen Ziffern, gut ablesbar
- Leicht zu reinigende Edelstahl-Wägeplatte
- Betrieb mit Netzteil und Batterie möglich (Betriebsdauer bis zu 70 Stunden)



Modell	A		B		
Wägebereich g	500	500	1000	3000	3000
Ablesbarkeit g	0,01	0,1	0,1	0,1	1
Plattform mm	Ø 105	Ø 105	120 x 120	120 x 120	120 x 120
	VP 1371	VP 1372	VP 1373	VP 1374	VP 1375
€	79,-	64,-	74,-	79,-	69,-

Best.-Nr. **ROT** Sofortversand innerhalb 48 Std.

NEU

activaTec
PACKAGING INNOVATIONS

5 Papierpolster-System

- Sehr handlich und platzsparend
- B x L = 350 mm x 450 m
- Grammatur: 70 g/m²
- Kartonmaße B x T x H: 390 x 275 x 275 mm

Best.-Nr. VP 2212	€ 39,-
ab 3 St.	€ 37,-
ab 5 St.	€ 33,-
ab 10 St.	€ 29,-
ab 15 St.	€ 27,-

48h
Versand

7 Handabroller

A Metall-Kunststoff-Konstruktion

Mit Bandablaufbremse und doppelseitigem Messer.

B - C Robuste Metall-Kunststoff-Konstruktion

Mit Bandablaufbremse für den Dauereinsatz.

Modell	A	B	C
Nutzbreite mm max.	50	50	75
	VP 1228	VP 1229	TP 0744
€	24,-	34,-	39,-

9 Absperrbänder

- Hochreißfeste Vielzahlbänder aus Polyethylen für schnelles Sperren von Einfahrten, Parkplätzen und Gefahrenstellen
- Im praktischen Abrollkarton
- Beidseitig lichtecht bedruckt

Farbe	rot/weiß	gelb/schwarz
B x L	80 mm x 500 m	80 mm x 500 m
VE = 2 Rollen	PL 3301	PL 3302
€/VE	44,-	49,-

Best.-Nr. **BLAU** eine Woche Lieferzeit



KRIEG | PRO4WORK

6 Cuttermesser

- Rutschfester und ergonomischer Griff
- Mit automatischer Einrastfunktion
- Robustes und hochwertiges SK5 Carbon-Werkzeugstahl
- Inkl. extrem scharfer Klinge

Best.-Nr. WFK 0015	€/St. 5,90
ab 2 St.	€/St. 5,60
ab 5 St.	€/St. 4,90
ab 10 St.	€/St. 3,90

Sie sparen **33%**
Best.-Nr. **WFK 0015**
3,90
nur €/St. ab 10 St.



8 Stretch-Folie für Handstretcher

- Polyethylen einseitig haftend
- Kern Ø 50 mm, 3-Schicht-Castfilm
- Durchstoßfest und witterungsbeständig
- VE = 6 Rollen

Folienstärke	20 my	23 my
Rollenbreite mm	500	500
Rollenlänge m	300	260
Farbe	transparent	schwarz
	VP 1083	VP 1084
€/VE	76,-	94,-

10 Selbstklebebänder

- Filamentband aus Polypropylen
- Transparent mit Glasfaserverstärkung
- Extrem hohe Klebekraft durch Hotmelt-Kleber
- Hohe Reiß- und Dehnfestigkeit
- Gesamtstärke ca. 120 µ
- Kern Ø 76 mm

B x L	19 x 50	25 x 50	50 x 50	75 x 50
Rollen/VE	48	36	18	12
transparent	VP 1160	VP 1161	VP 1162	VP 1163
€/VE	89,-	89,-	99,-	99,-

48h
Versand



Mobile Kunststoff-Sperrpfosten

Aus witterungsbeständigem Kunststoff

1 Inneneinsatz

- Leichter Kunststoffpfosten mit Kunststoff-Fuß
- Abschlusskopf beidseitig mit Kettenhaken

2 Außeneinsatz

- Leichter Kunststoffpfosten mit Kunststoff-Fuß
- Abschlusskopf beidseitig mit Kettenhaken
- Mit integriertem Gewicht von 3 kg

Modell	1	2
Höhe mm	900	900
weiß/rot	PL 2111	PL 2112
schwarz/gelb	PL 2116	PL 2117
€	49,-	54,-



A Rautenprofil



B Rautenprofil mit Warnstreifen

L x B mm	Matten		Rollen	
	910 x 600	1520 x 910	22.800 x 910	22.800 x 1220
schwarz	TM 0377	TM 0378	TM 0379	TM 0380
€	74,-	169,-	2299,-	3069,-
grau	TM 0394	TM 0395	TM 0396	TM 0397
€	79,-	174,-	2349,-	3129,-

Breite mm	Maßzuschnitte		
	600	910	1220
schwarz	TM 0381	TM 0382	TM 0383
€/lfdm.	84,-	119,-	159,-
grau	TM 0398	TM 0399	TM 0400
€/lfdm.	84,-	119,-	159,-

L x B mm	Matten		Rollen	
	910 x 600	1520 x 910	22.800 x 910	22.800 x 1220
schwarz/gelb	TM 0384	TM 0385	TM 0386	TM 0387
€	79,-	184,-	2499,-	3339,-

Breite mm	Maßzuschnitte		
	600	910	1220
schwarz/gelb	TM 0388	TM 0389	TM 0390
€/lfdm.	84,-	129,-	169,-

Größte Stücklänge 22,8 m. Preise siehe unter „Rollen“.

Best.-Nr. **ROT** Sofortversand innerhalb 48 Std.



Vinyl-Industrieeläge

- Für Steharbeitsplätze und trockene Bereiche geeignet
- Leistungssteigernd, aktiv gegen Überlastung des Bewegungsapparates
- Erhöhte Haltbarkeit um 50% durch die Dyna-Shield-Oberfläche
- 4 abgeschrägte Kanten für verminderte Stolpergefahr
- Schutz für herabfallende Teile und Werkzeuge
- Geprüfte Rutschfestigkeit R10 gem. DIN 51130 und BGR 181
- Brennbarkeit Klasse 2 nach NFPA Sicherheitscode 101
- Stärke 12,7 mm, Gewicht 4 kg/m²
- Pflegehinweis: abfegen, absaugen



Universal-Gummimatten, glatt

- Für trockene Bereiche mit hoher Beanspruchung im Stecksystem
- Hohe Leistungssteigerung, hervorragender Antiermüdungseffekt des Bewegungsapparates
- Ansteckbare Kantenleisten für verminderte Stolpergefahr
- 100% Nitrilkautschuk, öl- und fettbeständig, zusätzlich feuerbeständig
- Sehr hohe Verschleißfestigkeit
- In Verbindung mit Kantenleisten befahrbar (Sackkarren, Handwagen, Materialwagen)
- Noppenverbindungen, beliebig einfach erweiterbar
- Schutz für herabfallende Teile und Werkzeuge
- Geprüfte Standardrutschfestigkeit R9 nach DIN51130 und BGR181
- Stärke 12,5 mm, Gewicht 12 kg/m²
- Pflegehinweis: mit Hochdruckreiniger reinigen, absaugen und abkehren

L x B 910 x 910 mm	Standard	ölbeständig	öl-/feuerbeständig
Ausführung	Standard	ölbeständig	öl-/feuerbeständig
schwarz	TM 0464	TM 0465	TM 0466
€	54,-	149,-	159,-

Kantenleisten, Länge 910 mm	Verbindungsstück für Mattenrand mit Verbindung		
	schwarz	signalgelb	rot
weibliches Verbindungsstück	TM 0467	TM 0468	TM 0469
€	19,-	19,-	6,-
männliches Verbindungsstück	TM 0470	TM 0471	TM 0472
€	19,-	19,-	6,-

Best.-Nr. **BLAU** eine Woche Lieferzeit

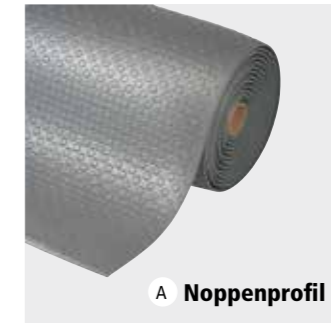

A Noppenprofil



B Noppenprofil mit Warnstreifen

L x B mm	Matten		Rollen	
	910 x 600	1520 x 910	18.300 x 910	18.300 x 1220
grau	TM 0335	TM 0336	TM 0337	TM 0338
€	44,-	89,-	1029,-	1369,-

L x B mm	Matten		Rollen	
	910 x 600	1520 x 910	18.300 x 910	18.300 x 1220
schwarz/gelb	TM 0349	TM 0350	TM 0351	TM 0352
€	44,-	95,-	1069,-	1429,-

Größte Stücklänge 18,3 m. Preise siehe unter „Rollen“.



Keine Extraecken erforderlich!



Vinyl-Industrieeläge, laminiert

- Für Steharbeitsplätze geeignet: hohe Leistungssteigerung
- Hervorragende Ermüdungshemmung des Bewegungsapparates
- 4 abgeschrägte Kanten für verminderte Stolpergefahr
- Innovative Redstop-Technologie verhindert ein Verrutschen von Matten
- Geprüfte Rutschfestigkeit R 10 gem. DIN 51130 und BGR 181
- Schwer entflammbar (Bfl-S1) nach DIN 4102
- Stärke: 14 mm, Gewicht: ca. 6,5 kg/m²
- Pflegehinweis: abfegen, absaugen



Stapelbare Sichtboxen

- Formbeständig für Temperaturen von -10°C - +60°C
- Durch einen umlaufenden Stapelrand und durchgehende Führungsschiene ist eine Stapelung gewährleistet



Zubehör online!
krieg-online.de

Größe	1	2	3	4	5	6	7	8	9
Länge außen mm	100	160	215	160	235	320	355	355	500
Länge innen mm	74	130	185	130	190	275	265	265	390
Breite außen mm	102	102	102	137	150	150	205	205	205
Höhe außen mm	60	75	75	82	125	125	150	200	200
blau	KB 9600	KB 9606	KB 9612	KB 9618	TP 9624	KB 9630	KB 9636	KB 9642	KB 9648
rot	KB 9601	KB 9607	KB 9613	KB 9619	TP 9625	KB 9631	KB 9637	KB 9643	KB 9649
gelb	KB 9602	KB 9608	KB 9614	KB 9620	TP 9626	KB 9632	KB 9638	KB 9644	KB 9650
grün	KB 9603	KB 9609	KB 9615	KB 9621	TP 9627	KB 9633	KB 9639	KB 9645	KB 9651
grau	KB 9604	KB 9610	KB 9616	KB 9622	TP 9628	KB 9634	KB 9640	KB 9646	KB 9652
weiß	KB 9605	KB 9611	KB 9617	KB 9623	TP 9629	KB 9635	KB 9641	KB 9647	KB 9653
St./VE	30	24	20	20	24	18	12	8	6
€/VE	24,-	27,-	29,-	31,-	41,-	56,-	50,-	45,-	55,-



Transportroller

- Für nahezu alle Behälter in der Größe 600 x 400 mm
- Bruch- und schlagsicher aus speziellem ABS-Kunststoff
- Mit umlaufendem Rand als Abrutschsicherung
- Kugelgelagerte Lenkrollen, Rad Ø 100 mm
- Gleichmäßig verteilte Tragkraft 250 kg
- Außenmaße L x B x H = 615 x 415 x 170 mm
- Ladefläche L x B x H = 607 x 407 x 146 mm

Farbe	
rot	TB 4687
blau	TB 4688
gelb	TB 4689
grün	TB 4690
weiß	TB 4691
orange	TB 4692
violett	TB 4693
schwarz	TB 4694
grau	TB 4695
€	44,-



9 Farben

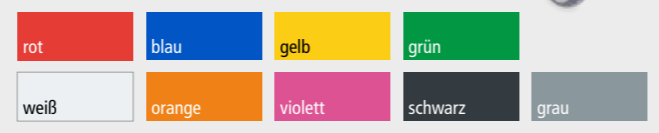

Best.-Nr. **ROT** Sofortversand innerhalb 48 Std.



ab **18,-** €/VE

Auflagendeckel 1 VE = 4 Stück		
L x B mm	400 x 300	600 x 400
blau	KB 0201	KB 0211
rot	KB 0202	KB 0212
gelb	KB 0206	KB 0216
grün	KB 0203	KB 0213
grau	KB 0204	KB 0214
schwarz	KB 0205	KB 0215
€/VE	19,-	29,-

Verschlussdeckel 2 VE = 4 Stück		
L x B mm	400 x 300	600 x 400
schwarz	KB 9097	KB 9098
€/VE	19,-	29,-

Euronorm-Transport-Stapelbehälter

- Wände und Boden geschlossen
- Ab Höhe 210 mm mit Grifföffnung
- Unzerbrechlich, formbeständig, umweltfreundlich
- Beständig gegen Laugen, Säuren, Öle und Fette
- Temperaturbeständig von -20°C - +90°C
- Aus Polypropylen



1 **Auflagendeckel**
VE = 4 Stück



2 **Verschlussdeckel**
VE = 4 Stück

Größe A VE = 4 Stück									
Außenmaß L x B mm	400 x 300								
Innenmaß L x B mm	356 x 255								
Höhe außen mm	50	75	120	145	175	210	270	320	
Höhe innen mm	40	65	110	133	165	200	255	305	
Inhalt Liter	4,6	7	10	13	15	19	24	29	
Traglast max. kg	20/500	25/500	30/500	35/500	35/500	40/500	40/500	45/500	
blau	KB 9506	KB 9511	KB 8781	KB 8791	KB 8801	KB 8811	KB 8821	KB 8831	
rot	KB 9507	KB 9512	KB 8782	KB 8792	KB 8802	KB 8812	KB 8822	KB 8832	
gelb	KB 9508	KB 9513	KB 8783	KB 8793	KB 8803	KB 8813	KB 8823	KB 8833	
grün	KB 9509	KB 9514	KB 8784	KB 8794	KB 8804	KB 8814	KB 8824	KB 8834	
grau	KB 9510	KB 9515	KB 8785	KB 8795	KB 8805	KB 8815	KB 8825	KB 8835	
€/VE	18,-	20,-	30,-	39,-	42,-	43,-	55,-	57,-	

Größe B VE = 2 Stück									
Außenmaß L x B mm	600 x 400								
Innenmaß L x B mm	551 x 352								
Höhe außen mm	50	75	120	145	175	210	270	320	
Höhe innen mm	40	65	110	133	165	200	255	305	
Inhalt Liter	9,5	14,7	22	26	33	40	51	61	
Traglast max. kg	30/500	25/500	40/600	45/600	45/600	50/600	50/600	60/600	
blau	KB 9516	KB 9521	KB 8981	KB 8991	KB 9021	KB 9031	KB 9041	KB 9051	
rot	KB 9517	KB 9522	KB 8982	KB 8992	KB 9022	KB 9032	KB 9042	KB 9052	
gelb	KB 9518	KB 9523	KB 8983	KB 8993	KB 9023	KB 9033	KB 9043	KB 9053	
grün	KB 9519	KB 9524	KB 8984	KB 8994	KB 9024	KB 9034	KB 9044	KB 9054	
grau	KB 9520	KB 9525	KB 8985	KB 8995	KB 9025	KB 9035	KB 9045	KB 9055	
€/VE	18,-	21,-	25,-	28,-	29,-	34,-	39,-	48,-	

Best.-Nr. **BLAU** eine Woche Lieferzeit





10 Farben preisgleich

Bitte jede Best.-Nr. mit Farb-Nr. ergänzen.

48h KRIEG graugrün HF 0001

resedagrün RAL 7035

lichtgrau RAL 7035

lichtblau RAL 5012

rubinrot RAL 3003

wasserblau RAL 5021

anthrazit RAL 7016

rotorange RAL 2001

48h brillantblau RAL 5007

aluminium ähnlich RAL 9006



Rahmen in 10 Farben oder verzinkt

lichte Fachbodenbreite 970 mm

Holzverbundböden

Feldlast 1500 kg
Fachlast 50 - 120 kg

Online mehr erfahren!
krieg-online.de

Mittelschwere Fachboden-Steckregale PLANAFIX

- Ein Regaltyp der für 70% im Bereich Belastung ausreicht
- Fachbodenregale auch mit Längsverbinder für beidseitige Nutzung
- Höhenverstellung Rasterabstand 50 mm
- Im Bereich der Tiefenstreben Rasterabstand 100 mm
- Verzinkte Bodenplatten zum Aufdübeln

3 Ständerrahmen zur Auswahl:
PREMIUM aufstellfertig verschweißt
STANDARD einsatzfertig verschraubt
BUDGET zerlegte Anlieferung

Eigenschaften	
Höhe	2000 - 3000 mm
Tiefe	300 - 1000 mm
Feldlast	1500 kg
U-Profil	30 mm breit
Regalgesamtlängen:	
Grundregal	1030 mm
Anbauregal	1000 mm

Warum Holzböden?

- Schonend zum Lagergut
- Lärmdämpfend
- Beidseitig einsetzbar
- Keine Korrosion
- Millionenfach bewährt



Holzverbund-Fachböden

- Lichte Fachbodenbreite 970 mm
- Bodenstärke 22 mm
- Fachlast 50 - 120 kg
- Echtholzkonstruktion mit glatten Holzfaserplatten

Belastungsvorgaben:
Traglastangaben haben nur Gültigkeit bei gleichmäßig verteilter Last. Regale mit Höhen-/Tiefenverhältnis 5:1 sind gegen Kippen zu sichern. Fußverankerung notwendig.



Mit Längsverbinder

Stabilisierungs-Alternative mit Diagonalen (Standard) oder Längsverbindungen anstelle von Diagonalen.

Vorteil: Beidseitiger Zugriff. Zeitersparnis durch eventuelles Durchgreifen. Lagergut kann durchgeschoben werden.

TOP-ANGEBOT

nur **238,-** €/Set

~~299,-~~ Sie sparen **20 %**

TOP-ANGEBOT

- Rahmentyp PLANAFIX PREMIUM
- Verarbeitung: verschweißt und pulverbeschichtet
- 2 Regalfelder bestehend aus einem Grund- und Anbauregalen
- Gesamtregal-Maße: H x B x T: 2000 x 2030 x 400 mm
- 10 Holzverbundböden, 80 kg Fachlast/Boden
- Mit 3 Diagonalen

Bitte Bestell-Nr. mit gewünschter Farb-Nr. ergänzen

Best.-Nr. **TPK2033** 238,- €/St.

Feldlast 1500 kg



Rahmentyp PLANAFIX PREMIUM

pulverbeschichtet in 10 preisgleichen Farben, aufstellfertig verschweißt.

Holzverbundböden

Ausführung	mit Diagonalen						mit Längsverbinder verzinkt						
	300	400	500	600	800	1000	300	400	500	600	800	1000	
Fachebentiefe mm	300	400	500	600	800	1000	300	400	500	600	800	1000	
Fachlast je Boden kg	50	80	100	100	110	120	50	80	100	100	110	120	
lichte Fachbodenbreite mm	970	970	970	970	970	970	970	970	970	970	970	970	
Regalhöhe 2000 mm	Grundregal	RPK1005	RPK1006	TPK1962	RPK1008	RPK1025	RPK1031	RPK2411	RPK2412	RPK2413	RPK2414	RPK2415	RPK2416
	€	201,-	223,-	173,-	265,-	352,-	384,-	248,-	264,-	282,-	305,-	392,-	426,-
5 Böden	Anbauregal	RPK1105	RPK1106	RPK1107	RPK1108	RPK1125	RPK1131	RPK2417	RPK2418	RPK2419	RPK2420	RPK2421	RPK2422
	€	148,-	162,-	180,-	202,-	264,-	294,-	169,-	182,-	201,-	223,-	283,-	314,-
Regalhöhe 2500 mm	Grundregal	RPK1305	RPK1306	RPK1307	RPK1308	RPK1325	RPK1331	RPK2423	RPK2424	RPK2425	RPK2426	RPK2427	RPK2428
	€	248,-	267,-	290,-	319,-	414,-	453,-	289,-	308,-	331,-	360,-	453,-	494,-
6 Böden	Anbauregal	RPK1405	RPK1406	RPK1407	RPK1408	RPK1425	RPK1431	RPK2429	RPK2430	RPK2431	RPK2432	RPK2433	RPK2434
	€	178,-	195,-	218,-	243,-	311,-	348,-	198,-	215,-	237,-	264,-	331,-	369,-
Regalhöhe 3000 mm	Grundregal	RPK1605	RPK1606	RPK1607	RPK1608	RPK1625	RPK1631	RPK2435	RPK2436	RPK2437	RPK2438	RPK2439	RPK2440
	€	295,-	314,-	343,-	366,-	477,-	525,-	339,-	359,-	388,-	418,-	522,-	570,-
7 Böden	Anbauregal	RPK1705	RPK1706	RPK1707	RPK1708	RPK1725	RPK1731	RPK2441	RPK2442	RPK2443	RPK2444	RPK2445	RPK2446
	€	209,-	229,-	255,-	278,-	361,-	404,-	233,-	251,-	277,-	307,-	383,-	427,-
Fachboden extra		RFK0111	RFK0112	RFK0113	RFK0114	RFK0116	RFK0117	RFK0111	RFK0112	RFK0113	RFK0114	RFK0116	RFK0117
€		16,-	19,-	24,-	27,-	34,-	39,-	16,-	19,-	24,-	27,-	34,-	39,-



Rahmentyp PLANAFIX STANDARD

glanzverzinkt für robusten Einsatz und Schutz vor Korrosion, einsatzfertig verschraubt.

Holzverbundböden

Ausführung	mit Diagonalen						mit Längsverbinder verzinkt						
	300	400	500	600	800	1000	300	400	500	600	800	1000	
Fachebentiefe mm	300	400	500	600	800	1000	300	400	500	600	800	1000	
Fachlast je Boden kg	50	80	100	100	110	120	50	80	100	100	110	120	
lichte Fachbodenbreite mm	970	970	970	970	970	970	970	970	970	970	970	970	
Regalhöhe 2000 mm	Grundregal	RMK2103	RMK2104	RMK2105	RMK2106	RMK2113	RMK2114	RMK4401	RMK4402	RMK4403	RMK4404	RMK4405	RMK4406
	€	188,-	201,-	220,-	244,-	283,-	314,-	226,-	242,-	260,-	283,-	323,-	354,-
5 Böden	Anbauregal	RMK2123	RMK2124	RMK2125	RMK2126	RMK2133	RMK2134	RMK4407	RMK4408	RMK4409	RMK4410	RMK4411	RMK4412
	€	138,-	153,-	170,-	191,-	228,-	259,-	158,-	172,-	192,-	212,-	249,-	278,-
Regalhöhe 2500 mm	Grundregal	RMK2163	RMK2164	RMK2165	RMK2166	RMK2173	RMK2174	RMK4413	RMK4414	RMK4415	RMK4416	RMK4417	RMK4418
	€	227,-	246,-	271,-	300,-	348,-	384,-	267,-	287,-	310,-	339,-	387,-	425,-
6 Böden	Anbauregal	RMK2183	RMK2184	RMK2185	RMK2186	RMK2193	RMK2194	RMK4419	RMK4420	RMK4421	RMK4422	RMK4423	RMK4424
	€	167,-	185,-	208,-	234,-	279,-	314,-	188,-	203,-	226,-	252,-	299,-	334,-
Regalhöhe 3000 mm	Grundregal	RMK2223	RMK2224	RMK2225	RMK2226	RMK2233	RMK2234	RMK4425	RMK4426	RMK4427	RMK4428	RMK4429	RMK4430
	€	266,-	289,-	317,-	348,-	403,-	447,-	311,-	334,-	361,-	392,-	447,-	492,-
7 Böden	Anbauregal	RMK2243	RMK2244	RMK2245	RMK2246	RMK2253	RMK2254	RMK4431	RMK4432	RMK4433	RMK4434	RMK4435	RMK4436
	€	196,-	217,-	242,-	273,-	326,-	365,-	218,-	238,-	265,-	294,-	347,-	388,-
Fachboden extra		RFK0111	RFK0112	RFK0113	RFK0114	RFK0116	RFK0117	RFK0111	RFK0112	RFK0113	RFK0114	RFK0116	RFK0117
€		16,-	19,-	24,-	27,-	34,-	39,-	16,-	19,-	24,-	27,-	34,-	39,-



Rahmentyp PLANAFIX BUDGET

glanzverzinkt für robusten Einsatz und Schutz vor Korrosion, zerlegt, besonders preiswert.

Holzverbundböden

Ausführung	mit Diagonalen						mit Längsverbinder verzinkt						
	300	400	500	600	800	1000	300	400	500	600	800	1000	
Fachebentiefe mm	300	400	500	600	800	1000	300	400	500	600	800	1000	
Fachlast je Boden kg	50	80	100	100	110	120	50	80	100	100	110	120	
lichte Fachbodenbreite mm	970	970	970	970	970	970	970	970	970	970	970	970	
Regalhöhe 2000 mm	Grundregal	RBK2119	RBK2104	RBK2105	RBK2106	RBK2113	RBK2120	RBK2701	RBK2702	RBK2703	RBK2704	RBK2705	RBK2706
	€	163,-	178,-	198,-	220,-	259,-	296,-	202,-	218,-	237,-	259,-	300,-	336,-
5 Böden	Anbauregal	RBK2139	RBK2124	RBK2125	RBK2126	RBK2133	RBK2140	RBK2707	RBK2708	RBK2709	RBK2710	RBK2711	RBK2712
	€	126,-	139,-	159,-	179,-	218,-	249,-	147,-	160,-	178,-	200,-	237,-	270,-
Regalhöhe 2500 mm	Grundregal	RBK2179	RBK2164	RBK2165	RBK2166	RBK2173	RBK2180	RBK2713	RBK2714	RBK2715	RBK2716	RBK2717	RBK2718
	€	197,-	217,-	242,-	270,-	319,-	356,-	237,-	257,-	281,-	310,-	358,-	397,-
6 Böden	Anbauregal	RBK2199	RBK2184	RBK2185	RBK2186	RBK2193	RBK2200	RBK2719	RBK2720	RBK2721	RBK2722	RBK2723	RBK2724
	€	152,-	170,-	194,-	219,-	265,-	300,-	172,-	189,-	212,-	238,-	284,-	321,-
Regalhöhe 3000 mm	Grundregal	RBK2284	RBK2224	RBK2225	RBK2226	RBK2233	RBK2240	RBK2725	RBK2726	RBK2727	RBK2728	RBK2729	RBK2730
	€	243,-	258,-	284,-	317,-	372,-	416,-	288,-	301,-	329,-	361,-	416,-	461,-
7 Böden	Anbauregal	RBK2285	RBK2244	RBK2245	RBK2246	RBK2253	RBK2260	RBK2731	RBK2732	RBK2733	RBK2734	RBK2735	RBK2736
	€	184,-	200,-	226,-	257,-	308,-	350,-	207,-	223,-	248,-	278,-	331,-	372,-
Fachboden extra		RFK0111	RFK0112	RFK0113	RFK0114	RFK0116	RFK0117	RFK0111	RFK0112	RFK0113	RFK0114	RFK0116	RFK0117
€		16,-	19,-	24,-	27,-	34,-	39,-	16,-	19,-	24,-	27,-	34,-	39,-

Best.-Nr. **ROT** Sofortversand innerhalb 48 Std.

Best.-Nr. **BLAU** eine Woche Lieferzeit



10 Farben preisgleich

Bitte jede Best.-Nr. mit Farb-Nr. ergänzen.

48h KRIEG graugrün HF 0001

resedagrün RAL 6011

lichtgrau RAL 7035

lichtblau RAL 5012

rubinrot RAL 3003

wasserblau RAL 5021

anthrazit RAL 7016

rotorange RAL 2001

48h brillantblau RAL 5007

aluminiumähnlich RAL 9006



Rahmen in 10 Farben oder verzinkt Stahlböden verzinkt



lichte Fachbodenbreite 970 mm

TOP-ANGEBOT

nur **579,-** €/Set

~~702,-~~ Sie sparen **17%**

TOP-ANGEBOT

- Rahmentyp PLANAFIX PREMIUM
- Verarbeitung: verschweißt und pulverbeschichtet
- 3 Regalfelder bestehend aus einem Grund- und zwei Anbauregalen
- Gesamtregal-Maße: H x B x T: 2000 x 3030 x 500 mm
- 15 verzinkte Stahlblech-Fachböden
- Mit 4 Diagonalen

Bitte Bestell-Nr. mit gewünschter Farb-Nr. ergänzen

Best.-Nr. **TPK2036** 579,- €/St.

Feldlast 1500 kg
Fachlast 200 kg

Online mehr erfahren!
krieg-online.de

Schwere Fachboden-Steckregale PLANAFIX

- Für schwere und robuste Lagergüter
- Höhenverstellung Rasterabstand 50 mm
- Im Bereich der Tiefenstreben Rasterabstand 100 mm
- Verzinkte Bodenplatten zum Aufdübeln

Belastungsvorgaben:
Traglastangaben haben nur Gültigkeit bei gleichmäßig verteilter Last. Regale mit Höhen-/Tiefenverhältnis 5:1 sind gegen Kippen zu sichern. Fußverankerung notwendig.

3 Ständerahmen zur Auswahl:
PREMIUM verschweißt, pulverbeschichtet
STANDARD einsatzfertig verschraubt
BUDGET zerlegte Anlieferung

Eigenschaften	
Höhe	2000 - 3000 mm
Tiefe	300 - 600 mm
Feldlast	1500 kg
U-Profil	30 mm breit
Regalgesamtlängen:	
Grundregal	1030 mm
Anbauregal	1000 mm

Stahlblech-Fachböden

- Lichte Fachbodenbreite 970 mm
- Bodenstärke 40 mm
- Fachlast 200 kg
- Verzinkte Ausführung

Mit Längsverbinder
Stabilisierungs-Alternative mit Diagonalen (Standard) oder Längsverbindungen anstelle von Diagonalen.

Vorteil: Beidseitiger Zugriff. Zeitersparnis durch eventuelles Durchgreifen. Lagergut kann durchgeschoben werden.

Best.-Nr. **ROT** Sofortversand innerhalb 48 Std.

Feldlast 1500 kg

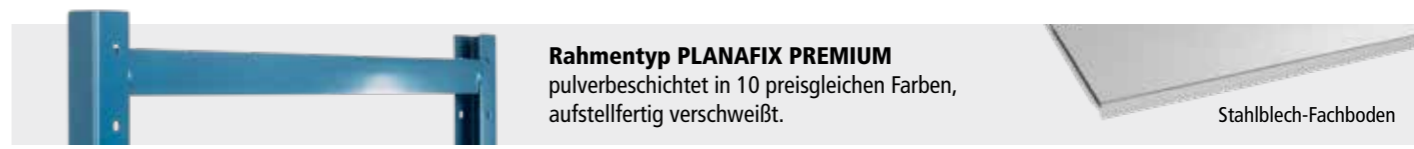

Ausführung	Fachbenentiefe mm	Fachlast je Boden kg	lichte Fachbodenbreite mm	mit Diagonalen				mit Längsverbinder verzinkt				
				300	400	500	600	300	400	500	600	
Regalhöhe 2000 mm	5 Böden	200	970	Grundregal	RPK1021	RPK1022	RPK1023	RPK1024	RPK2579	RPK2580	RPK2581	RPK2582
				€	239,-	249,-	279,-	299,-	284,-	302,-	326,-	346,-
Regalhöhe 2500 mm	6 Böden	200	970	Anbauregal	RPK1121	RPK1122	RPK1123	RPK1124	RPK2583	RPK2584	RPK2585	RPK2586
				€	177,-	194,-	216,-	236,-	199,-	216,-	239,-	258,-
Regalhöhe 3000 mm	7 Böden	200	970	Grundregal	RPK1321	RPK1322	RPK1323	RPK1324	RPK2587	RPK2588	RPK2589	RPK2590
				€	284,-	309,-	339,-	359,-	331,-	355,-	382,-	408,-
Fachboden extra				Anbauregal	RPK1421	RPK1422	RPK1423	RPK1424	RPK2591	RPK2592	RPK2593	RPK2594
				€	212,-	233,-	261,-	283,-	234,-	255,-	282,-	304,-
Fachboden extra				Grundregal	RPK1621	RPK1622	RPK1623	RPK1624	RPK2595	RPK2596	RPK2597	RPK2598
				€	339,-	359,-	399,-	419,-	389,-	413,-	447,-	474,-
Fachboden extra				Anbauregal	RPK1721	RPK1722	RPK1723	RPK1724	RPK2599	RPK2600	RPK2601	RPK2602
				€	250,-	273,-	307,-	330,-	274,-	298,-	330,-	355,-
Fachboden extra				Grundregal	RFK0171	RFK0172	RFK0173	RFK0174	RFK0171	RFK0172	RFK0173	RFK0174
				€	19,-	24,-	29,-	33,-	19,-	24,-	29,-	33,-

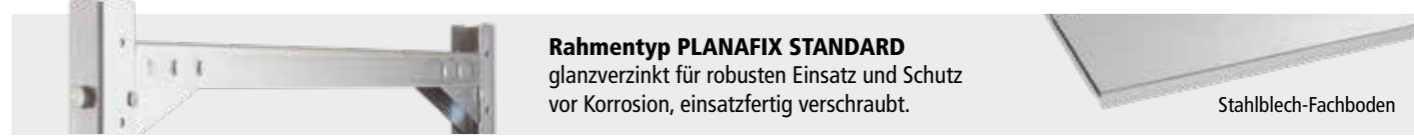

Ausführung	Fachbenentiefe mm	Fachlast je Boden kg	lichte Fachbodenbreite mm	mit Diagonalen				mit Längsverbinder verzinkt				
				300	400	500	600	300	400	500	600	
Regalhöhe 2000 mm	5 Böden	200	970	Grundregal	RMK2229	RMK2280	RMK2281	RMK2282	RMK4569	RMK4570	RMK4571	RMK4572
				€	218,-	236,-	259,-	280,-	261,-	278,-	301,-	322,-
Regalhöhe 2500 mm	6 Böden	200	970	Anbauregal	RMK2299	RMK2300	RMK2301	RMK2302	RMK4573	RMK4574	RMK4575	RMK4576
				€	167,-	183,-	205,-	224,-	187,-	204,-	226,-	245,-
Regalhöhe 3000 mm	7 Böden	200	970	Grundregal	RMK2339	RMK2340	RMK2341	RMK2342	RMK4577	RMK4578	RMK4579	RMK4580
				€	266,-	288,-	318,-	343,-	308,-	330,-	360,-	386,-
Fachboden extra				Anbauregal	RMK2359	RMK2360	RMK2361	RMK2362	RMK4581	RMK4582	RMK4583	RMK4584
				€	201,-	222,-	250,-	273,-	223,-	243,-	271,-	294,-
Fachboden extra				Grundregal	RMK2403	RMK2400	RMK2401	RMK2402	RMK4585	RMK4586	RMK4587	RMK4588
				€	312,-	338,-	372,-	399,-	359,-	386,-	418,-	446,-
Fachboden extra				Anbauregal	RMK2423	RMK2420	RMK2421	RMK2422	RMK4589	RMK4590	RMK4591	RMK4592
				€	236,-	260,-	292,-	318,-	260,-	283,-	316,-	341,-
Fachboden extra				Grundregal	RFK0171	RFK0172	RFK0173	RFK0174	RFK0171	RFK0172	RFK0173	RFK0174
				€	19,-	24,-	29,-	33,-	19,-	24,-	29,-	33,-

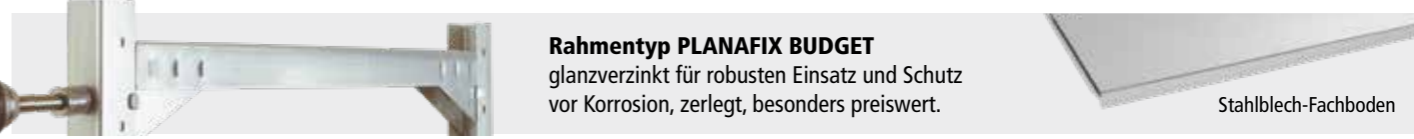

Ausführung	Fachbenentiefe mm	Fachlast je Boden kg	lichte Fachbodenbreite mm	mit Diagonalen				mit Längsverbinder verzinkt				
				300	400	500	600	300	400	500	600	
Regalhöhe 2000 mm	5 Böden	200	970	Grundregal	RBK2229	RBK2280	RBK2281	TPK1963	RBK2869	RBK2870	RBK2871	RBK2872
				€	193,-	211,-	235,-	185,-	235,-	253,-	277,-	296,-
Regalhöhe 2500 mm	6 Böden	200	970	Anbauregal	RBK2299	RBK2300	RBK2301	RBK2302	RBK2873	RBK2874	RBK2875	RBK2876
				€	154,-	170,-	194,-	211,-	175,-	191,-	214,-	233,-
Regalhöhe 3000 mm	7 Böden	200	970	Grundregal	RBK2339	RBK2340	RBK2341	RBK2342	RBK2877	RBK2878	RBK2879	RBK2880
				€	233,-	257,-	286,-	311,-	276,-	299,-	328,-	353,-
Fachboden extra				Anbauregal	RBK2359	RBK2360	RBK2361	RBK2362	RBK2881	RBK2882	RBK2883	RBK2884
				€	185,-	207,-	234,-	257,-	206,-	227,-	255,-	278,-
Fachboden extra				Grundregal	RBK2288	RBK2400	RBK2401	RBK2402	RBK2885	RBK2886	RBK2887	RBK2888
				€	286,-	303,-	338,-	367,-	335,-	351,-	385,-	413,-
Fachboden extra				Anbauregal	RBK2289	RBK2420	RBK2421	RBK2422	RBK2889	RBK2890	RBK2891	RBK2892
				€	223,-	243,-	275,-	301,-	247,-	267,-	299,-	326,-
Fachboden extra				Grundregal	RFK0171	RFK0172	RFK0173	RFK0174	RFK0171	RFK0172	RFK0173	RFK0174
				€	19,-	24,-	29,-	33,-	19,-	24,-	29,-	33,-

Best.-Nr. **BLAU** eine Woche Lieferzeit





Best.-Nr. **BR 3881**
ab **306,-** €/St.

Alle Traglastangaben gelten nur bei gleichmäßig verteilter Last.

Feldlast bis 3200 kg
Feldbreite bis 2450 mm
Fachlast 500 - 720 kg

Weitspann-Steckregale

- Ständerrahmen**
- Farbe ähnlich verkehrsblau RAL 5017
 - Höhenverstellung 38 mm Raster
 - Ständerrahmen aus Winkelprofil
 - Profilstärke: 48 x 48 mm
 - Feldlast: 3200 kg

- Traversen**
- Farbe ähnlich reinorange RAL 2004
 - Mit aufgelegten 16 mm Spanplatten V20E1

- Lieferumfang: Nur Grundregal**
- 2 Ständerrahmen mit Kunststofffüßen
 - 3, 4 oder 5 Fachebenen
 - Regal-Verbindungslasche
 - Zerlegte Lieferung



Schnelle Montage, kein Schrauben nur einen Plastikhammer.



Aufgelegte Spanplatte und Profile mit Verbindungslaschen.

Feldbreite mm	1536				1841				2146				2450			
Tiefe mm	469	621	773	926	469	621	773	926	469	621	773	926	469	621	773	926
Fachlast kg	640	640	640	640	610	610	720	720	577	577	620	620	545	545	500	500
Höhe 1981 mm	BR 3881	BR 3882	BR 3883	BR 3884	BR 3885	BR 3886	BR 3887	BR 3888	BR 3889	BR 3890	BR 3891	BR 3892	BR 3893	BR 3894	BR 3895	BR 3896
3 Fachebenen €	306,-	344,-	364,-	395,-	385,-	421,-	439,-	472,-	427,-	457,-	494,-	522,-	463,-	496,-	539,-	580,-
Höhe 2438 mm	BR 3802	BR 3806	BR 3810	BR 3814	BR 3818	BR 3822	BR 3826	BR 3830	BR 3842	BR 3846	BR 3850	BR 3854	BR 3858	BR 3862	BR 3866	BR 3870
4 Fachebenen €	406,-	450,-	481,-	512,-	495,-	542,-	585,-	629,-	556,-	598,-	642,-	686,-	598,-	657,-	701,-	766,-
Höhe 3048 mm	BR 3833	BR 3834	BR 3835	BR 3836	BR 3837	BR 3838	BR 3839	BR 3840	BR 3873	BR 3874	BR 3875	BR 3876	BR 3877	BR 3878	BR 3879	BR 3880
5 Fachebenen €	495,-	555,-	600,-	642,-	614,-	672,-	716,-	773,-	692,-	757,-	798,-	856,-	757,-	826,-	871,-	949,-
Fachebene extra €	BR 3804	BR 3808	BR 3812	BR 3816	BR 3820	BR 3824	BR 3828	BR 3832	BR 3844	BR 3848	BR 3852	BR 3856	BR 3860	BR 3864	BR 3868	BR 3872
	85,-	94,-	104,-	115,-	100,-	112,-	122,-	133,-	111,-	125,-	133,-	148,-	125,-	140,-	149,-	166,-

Best.-Nr. **ROT** Sofortversand innerhalb 48 Std.



Best.-Nr. **TP 1964**
ab **453,-** €/St.

Feldlast bis 6555 kg
Fachlast 2082 - 3072 kg

Palettenregale

- Traversen inkl. Sicherungsstifte
- Ständerrahmen ähnlich verkehrsblau RAL 5017
- Traversen reinorange RAL 2004

Grundregal

- 2 Ständerrahmen
- Mit Fußplatten und Bodenanker

Anbauregal

- 1 Ständerrahmen
- Fußplatten und Bodenanker

Gesamt-Regalmaße

- Grundregal = Fachebenenlänge + 172 mm
- Anbauregal = Fachebenenlänge + 86 mm

Gesamtfachlast pro Regalfeld darf Feldlast nicht übersteigen.

Fachbreite mm	1825	1825	2700	2700	2700	2700
Tiefe mm	800	1100	800	1100	800	1100
Höhe 2500 mm, 2 Ebenen						
Feldlast kg*	5190	5190	5190	5190	5190	5190
Fachlast kg	2082	2082	2463	2463	3072	3072
Grundregal	PL 2299	PL 2306	TP 5274	PL 2308	PL 2309	PL 2312
€	609,-	642,-	633,-	759,-	864,-	879,-
Anbauregal	PL 2313	PL 2314	PL 2315	PL 2316	PL 2317	PL 2318
€	423,-	418,-	524,-	530,-	646,-	657,-
Höhe 3000 mm, 2 Ebenen						
Feldlast kg*	5320	5320	5320	5320	5320	5320
Fachlast kg	2082	2082	2463	2463	3072	3072
Grundregal	TP 1964	PL 2320	PL 2321	PL 2263	PL 2322	PL 2267
€	453,-	667,-	778,-	798,-	935,-	959,-
Anbauregal	PL 2323	PL 2324	PL 2325	PL 2264	PL 2326	PL 2268
€	434,-	447,-	545,-	554,-	673,-	683,-
Höhe 3500 mm, 3 Ebenen						
Feldlast kg*	6555	6555	6555	6555	6555	6555
Fachlast kg	2082	2082	2463	2463	3072	3072
Grundregal	PL 2327	PL 2328	PL 2329	PL 2330	PL 2331	PL 2332
€	837,-	844,-	1099,-	1124,-	1305,-	1331,-
Anbauregal	PL 2333	PL 2334	PL 2335	PL 2336	PL 2337	PL 2338
€	580,-	591,-	778,-	821,-	946,-	958,-
Höhe 4000 mm, 3 Ebenen						
Feldlast kg*	6325	6325	6325	6325	6325	6325
Fachlast kg	2082	2082	2463	2463	3072	3072
Grundregal	PL 2339	PL 2340	PL 2341	PL 2265	PL 2342	PL 2269
€	888,-	912,-	1145,-	1195,-	1376,-	1404,-
Anbauregal	PL 2343	PL 2344	PL 2345	PL 2266	PL 2346	PL 2298
€	605,-	616,-	815,-	828,-	1003,-	1021,-

*Feldlast-Angabe nur gültig bei mindestens 3 Feldern und mindestens 2 Holmebenen

Best.-Nr. **BLAU** eine Woche Lieferzeit

Auffangwannen für Innenlagerung

- Für Innenlagerung
- 100 mm Unterfahrhöhe
- Transportabel mit Gabelstapler und Hubwagen
- Zertifiziert CO² - neutrale Fertigung



Gitterrost	mit (Traglast 1.000 kg/m ²)	ohne
Max. Anzahl der Fässer x Liter	2 x 200	-
L x B x H mm	1200 x 800 x 365	1200 x 1200 x 285
Auffangvolumen Liter	215	230
Verzinkte Ausführung	TP 0041	TP 0043
€	279,-	289,-

Lasthaken

- Mit Wirbellasthaken
- Aufnahme entweder mit ein oder zwei Gabelzinken
- Sicherung gegen Abrutschen



Tragkraft kg	1500	2500
Orange	KM 2475	TP 0827
€	349,-	419,-

Information zu Auffangwannen

Übereinstimmungserklärung (ÜHP) gemäß StawaR (Richtlinien über die Anforderung an Auffangwannen aus Stahl mit einem Rauminhalt bis zu 1000 Litern). Entzündbare Flüssigkeiten der GHS-Kategorien 1-3. Gewässergefährdende Flüssigkeiten der GHS-Kategorien 1-4.

• Entzündbare Flüssigkeiten der GHS-Kategorien 1-3
 • Gewässergefährdende Flüssigkeiten der GHS-Kategorien 1-4



Auffangwannen

- Für Innenlagerung
- Nach EN ISO 1461
- Wannen mit Füßen
- Unterfahrhöhe 100 mm
- Traglast 1.000 kg/m²

Gitterrost	ohne	mit (Traglast 1.000 kg/m ²)
Außenmaße L x B x T mm	1300 x 800 x 205	1300 x 800 x 205
Anzahl der Fässer x Liter	-	6 x 60
Auffangvolumen in Liter	84	74
gelborange RAL2000	TP 1821	TP 1831
feuerrot RAL3000	TP 1822	TP 1832
lichtblau RAL5012	TP 1823	TP 1833
resedagrün RAL6011	TP 1824	TP 1834
mausgrau RAL7005	TP 1825	TP 1835
€	238,-	289,-
Verzinkte Ausführung	TP 1826	UP 1836
€	261,-	320,-

Gasflaschen-Container

- Stabile, feuerverzinkte Rahmenkonstruktion mit abschließbaren Flügeltüren
- Für Außenbereich nach TRGS 510
- Vorbereitet zur Bodenbefestigung
- Baukastensystem zur Selbstmontage mit Aufbauanleitung



Außenmaße ohne Dach B x T x H mm	-	2100 x 1085 x 2100
Außenmaße mit Dach B x T x H mm	1085 x 1085 x 2100	2100 x 1085 x 2190
Gasflaschenanzahl Ø 230 mm	16	32
Gewicht ohne / mit Dach	- / 124	179 / 201
Container ohne Dach	-	UP 0973
€	-	1499,-
Container mit Dach	UP 0972	UP 0974
€	1529,-	1489,-
Zubehör		
Gitterrostboden	UP 0984	UP 0985
€	184,-	334,-

Best.-Nr. **ROT** Sofortversand innerhalb 48 Std.



Späne-Kippwagen

- Siebblecheinsatz, Bohrung 3 mm, Teilung 6 mm und Ablasshahn 1"
- Mit Federkippsicherung und einer Sicherungskette gegen Abrutschen
- Mit Einfahrtaschen und Schiebegriff
- Öl- und wasserdicht verschweißt
- 1 Lenkrolle mit Feststeller, Ø 250 x 60 mm
- 2 Räder auf Achse, Ø 250 x 60 mm
- Nach EN ISO 1461

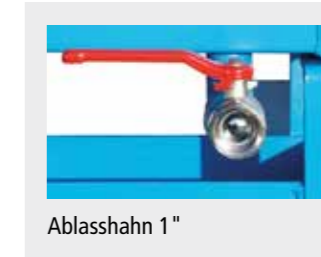

Ablasshahn 1"



Lochblecheinsatz



Abb. mit Deckel

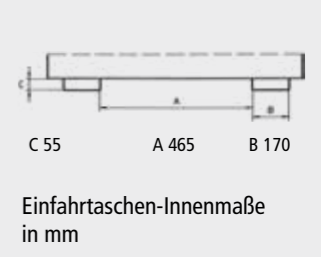

Einfahrtaschen-Innenmaße in mm

Inhalt Liter	250	400
Außenmaße L x B x H mm	1115 x 820 x 990	1320 x 900 x 1090
Schüttkantenhöhe mm	680	740
gelborange RAL 2000	KM 3024	KM 3030
feuerrot RAL 3000	KM 3025	KM 3031
lichtblau RAL 5012	KM 3026	KM 3032
resedagrün RAL 6011	KM 3027	KM 3033
mausgrau RAL 7005	KM 3028	KM 3034
€	639,-	699,-
Verzinkte Ausführung	KM 3029	KM 3035
€	1079,-	1049,-

Kippbehälter

- Kippen in jeder Höhe per Seilzug
- Stabiler Grundrahmen mit Einfahrtaschen
- Sicherung gegen unbeabsichtigtes Abrutschen und Auskippen
- Maximale Tragkraft 1.350 kg
- Nach EN ISO 1461

Inhalt m ³	0,5
Außenmaße L x B x H mm	1440 x 780 x 680
Traglast kg	1000
lichtblau RAL 5012	KM 2950
gelborange RAL 2000	KM 2951
resedagrün RAL 6011	KM 2952
feuerrot RAL 3000	KM 2953
mausgrau RAL 7005	KM 2954
€	949,-
Verzinkte Ausführung	KM 2955
€	1229,-

Mehrpreise für Aufrüstung - bitte gleich mitbestellen!

Klappdeckel 2 teilig, verzinkt	KM 2956
€	114,-
Öl- und Wasserdicht	KM 1508
€	79,-
Radausstattung	KM 1510
€	207,-

Best.-Nr. **BLAU** eine Woche Lieferzeit





TRANSPORT

krieg-online.de/transport



fetra



Marken-Seite online!
krieg-online.de/fetra

Made in GERMANY

TRANSPORT

10 Jahre Garantie

fetra

Made in GERMANY

10 Jahre Garantie

1 Plattformwagen*

- Farbe brillantblau RAL 5007
- Holzwerkstoffplatten, Oberfläche Buchendekor
- Stirnwandhöhe Holz/Gitter 500 mm
- Längswandhöhe Holz/Gitter 500 mm
- 2 Lenk-, 2 Bockrollen, TPE-Bereifung mit Rillenkugellager



Tragkraft kg	500	600	600
Ladefläche L x B mm	850 x 500	1000 x 700	1200 x 800
Ladehöhe mm	228	270	270
Rad Ø mm	160	200	200
ohne Stirnwand	TB 2180	TP 1907	TB 2182
€	212,-	194,-	251,-

2 Stahlrohrkarre

- Stabile Schweißkonstruktion
- Farbe brillantblau RAL 5007
- Sicherheitsgriffe
- Mit auswechselbaren Kunststoff-Gleitkufen
- Tragkraft 300 kg
- Zerlegte Anlieferung



Best.-Nr. TB 2502
nur **174,-** €/St.

Reifen	Vollgummi	Luftbereifung
H x B mm	1300 x 580	1300 x 580
Schaukel B x L mm	250 x 320	250 x 320
Rad Ø mm	-	260 x 85
	TB 2502	TB 2501
€	174,-	179,-



4 Klappwagen

- Stahlrohr- und Profilstahl geschweißt, Ladefläche aus Holzwerkstoffplatte
- 2 Lenk- und 2 Bockrollen, TPE-Bereifung und Naben mit Rillenkugellager
- Lenkrollen mit Feststeller ausgestattet, gemäß EN 1757-3

Tragkraft kg	250	250	600
Ladefläche L x B mm	720 x 450	900 x 600	1200 x 800
Außenmaße L x B x H mm	815 x 470 x 930	995 x 620 x 965	1325 x 809 x 990
Rad Ø mm	125	160	200
Eigengewicht	15	24	35
	FG 0001	FG 0002	FG 0010
€	199,-	229,-	259,-



5 Plattformwagen

- Ladefläche aus Holzwerkstoffplatte gefertigt
- 2 Lenk- und Bockrollen, TPE-Bereifung und Naben mit Rillenkugellager
- Lenkrollen mit Feststeller ausgestattet, gemäß EN 1757-3

Tragkraft kg	500	600	600
Ladefläche L x B mm	850 x 500	1000 x 700	1200 x 800
Außenmaße L x B x H mm	975 x 509 x 948	1125 x 709 x 990	1325 x 809 x 990
Rad Ø mm	160	200	200
Eigengewicht	23	30	35
	TP 0523	TP 0919	FG 0010
€	199,-	209,-	259,-



EIGENE HERSTELLUNG

KRIEG PRO4WORK

10 Jahre Garantie

10 Farben preisgleich

3 Plattformwagen TRANSOMOBIL*

- Stabile, verwindungssteife und äußerst robuste Ganzstahlkonstruktion
- 2 Lenk-, 2 Bockrollen, Vollgummibereifung, Rad Ø 125 x 37 mm
- Schiebebügel aus Stahlrohr Ø 34 mm
- Höhe 670 mm ab Plattform
- Ladehöhe 210 mm
- Tragkraft 200 kg



Bitte jede Best.-Nr. mit Farb-Nr. ergänzen.

KRIEG graugrün HF 0001	resedagrün RAL 6011
lichtgrau RAL 7035	lichtblau RAL 5012
rubinrot RAL 3003	wasserblau RAL 5021
anthrazit RAL 7016	rotorange RAL 2001
48h brillantblau RAL 5007	aluminiumähnlich RAL 9006

Ladefläche mm	850 x 500	1000 x 500	1000 x 600	1000 x 700
ohne Schiebebügel	TTK 0011	TTK 0021	TTK 0031	TTK 0061
€	191,-	199,-	202,-	202,-
mit Schiebebügel	TTK 0111	TTK 0121	TTK 0131	TPK 0161
€	227,-	229,-	236,-	182,-

*Bereifung entspricht der EU-Verordnung 1272/2013 zum Schutz vor gesundheitsgefährdenden Stoffen. Zur Ihrer Sicherheit gemäß EN 1757-3 Lenkrollen mit Feststeller.

Best.-Nr. ROT Sofortversand innerhalb 48 Std.



6 Leichter Tischwagen

- Mit 2 Böden, Etagenhöhe 200/820
- Mit hochstehendem Schiebegriff
- Tragkraft obere Ladefläche 80 kg, Gesamttragkraft 300 kg
- TPE-Bereifung, Rad Ø 125 mm, Naben mit Rillenkugellager
- Lenkrolle mit Feststeller, gemäß EN 1757-3

Ladefläche L x B mm	850 x 500	1000 x 600
Außenmaße L x B x H mm	986 x 511 x 1039	1136 x 611 x 1039
Eigengewicht	28	36
	FG 0011	FG 0012
€	229,-	274,-

Best.-Nr. BLAU eine Woche Lieferzeit



7 Etagenwagen mit Schiebegriff

- Mit 1 festem und 3 variabel einsetzbaren Einlegeböden im Raster von 100 mm, aus Holzwerkstoffplatten
- Tragkraft pro Platte 90 kg, Gesamttragkraft 600 kg
- 2 Lenk- und Bockrollen, TPE-Bereifung mit Rillenkugellager
- Lenkrolle mit Feststeller, gemäß EN 1757-3

Ladefläche L x B mm	1000 x 600	1000 x 700	1200 x 800
Außenmaße L x B x H mm	1169 x 609 x 1800	1169 x 709 x 1800	1369 x 809 x 1800
Eigengewicht	64	69	86
	FG 0051	FG 0052	FG 0053
€	479,-	509,-	539,-



10
Farben
preisgleich

Bitte jede Best.-Nr. mit Farb-Nr. ergänzen.

KRIEG graugrün HF 0001
resedagrün RAL 6011

lichtgrau RAL 7035

lichtblau RAL 5012

rubinrot RAL 3003

wasserblau RAL 5021

anthrazit RAL 7016

rotorange RAL 2001

48h brillantblau RAL 5007

aluminium ähnlich RAL 9006



Mit Holzfachböden 

Best.-Nr. **TPK3059**

nur **379,-** €/St.

anthrazit

Bereifung entspricht der EU-Verordnung 1272/2013. Lenkrollen gemäß EN 1757-3 mit Feststeller.

Etagenwagen VARIMOBIL mit Holzfachböden

- Einfache Steck-/Schraubmontage
- Etagenhöhe 250 - 1570 mm
- Mit großem handlichen Schiebebügel
- 4 Holzeinlegeböden
- Traglast/Boden 200 kg bei gleichmäßig verteilter Last
- 2 Lenkrollen mit Feststellern und 2 Bockrollen, TPE
- Rad Ø 125 mm

Optional: Lenkrollen-Set
• 4 Lenkrollen, 2 mit Radfeststellern

Best.-Nr. **TVK0303** €/Set 14,-



lichtgrau

wasserblau



Einlegeböden im Raster von 50 mm höhenverstellbar durch Steckmontage.

Etagenwagen VARIMOBIL mit Stahlfachböden

- Einfache Steck-/Schraubmontage
- Mit großem handlichen Schiebebügel
- Traglast/Boden 100 kg bei gleichmäßig verteilter Last
- 2 Lenkrollen mit Feststellern und 2 Bockrollen, TPE
- Rad Ø 200 mm

Optional: Lenkrollen-Set
• 4 Lenkrollen, 2 mit Radfeststellern

Best.-Nr. **TVK0303** €/Set 14,-



lichtblau

graugrün



Einlegeböden im Raster von 50 mm höhenverstellbar durch Steckmontage.



Mit Stahlfachböden 

Best.-Nr. **TPK2183**

nur **243,-** €/St.

rubinrot

Bereifung entspricht der EU-Verordnung 1272/2013. Lenkrollen gemäß EN 1757-3 mit Feststeller.

Tragkraft 250 kg

Gesamthöhe 1650 mm | 4 Stahlfachböden

Böden	verzinkt		pulverbeschichtet	
	Ladefläche L x B mm	Etagenhöhe mm	Ladefläche L x B mm	Etagenhöhe mm
1000 x 500	1000 x 600	250 - 1580	1000 x 500	1000 x 600
250 - 1580	250 - 1580	250 - 1580	250 - 1580	250 - 1580
TPK2183	TVK3152	TVK3161	TVK3162	TVK3162
€	243,-	469,-	509,-	553,-

Gesamthöhe 1250 mm | 3 Stahlfachböden

Böden	verzinkt		pulverbeschichtet	
	Ladefläche L x B mm	Etagenhöhe mm	Ladefläche L x B mm	Etagenhöhe mm
1000 x 500	1000 x 600	250 - 1170	1000 x 500	1000 x 600
250 - 1170	250 - 1170	250 - 1170	250 - 1170	250 - 1170
TVK3131	TVK3132	TVK3141	TVK3142	TVK3142
€	400,-	420,-	452,-	484,-

Gesamthöhe 950 mm | 2 Stahlfachböden

Böden	verzinkt		pulverbeschichtet	
	Ladefläche L x B mm	Etagenhöhe mm	Ladefläche L x B mm	Etagenhöhe mm
1000 x 500	1000 x 600	250 - 870	1000 x 500	1000 x 600
250 - 870	250 - 870	250 - 870	250 - 870	250 - 870
TVK3111	TVK3112	TVK3121	TVK3122	TVK3122
€	359,-	379,-	395,-	422,-

Stahlfachboden extra	€		€				
	Best.-Nr.	Preis	Best.-Nr.	Preis			
TVK0133	24,-	TVK0134	29,-	TVK0153	39,-	TVK0154	49,-

Best.-Nr. **BLAU** eine Woche Lieferzeit



Modell TVK3121 mit Zusatzboden TVK0153

Tragkraft 250 kg

Gesamthöhe 1650 mm | 4 Holzfachböden

Ladefläche L x B mm	1000 x 500	1000 x 600	1000 x 700	1000 x 800	1250 x 500	1250 x 600	1250 x 700	1250 x 800	1500 x 600	1500 x 700	1500 x 800
TPK3059	TPK5278	TVK1053	TVK1054	TPK1957	TVK1056	TVK1057	TVK1058	TVK1059	TVK1060	TVK1061	TVK1061
€/St.	379,-	336,-	514,-	531,-	336,-	492,-	543,-	560,-	523,-	599,-	549,-
Holzfachboden extra	TVK0113	TVK0114	TVK0115	TVK0116	TVK0323	TVK0324	TVK0325	TVK0326	TVK0394	TVK0395	TVK0396
€/St.	24,-	27,-	29,-	34,-	29,-	34,-	34,-	39,-	44,-	49,-	54,-

Qualität, die wir selbst herstellen

- ✓ Oberflächenschonend für kratzempfindliche Güter
- ✓ Glatte korrosionsbeständige, geräuscharme und pflegeleichte Oberfläche



krieg-online.de/eigene-herstellung



Holzfachböden aus eigener Herstellung

Best.-Nr. **ROT** Sofortversand innerhalb 48 Std.

 **Mehr Varianten online!**
krieg-online.de



10 Farben preisgleich

Bitte jede Best.-Nr. mit Farb-Nr. ergänzen.

KRIEG graugrün HF 0001

resedagrün RAL 6011

lichtgrau RAL 7035

lichtblau RAL 5012

rubinrot RAL 3003

wasserblau RAL 5021

anthrazit RAL 7016

rotorange RAL 2001

brillantblau RAL 5007

aluminiumähnlich RAL 9006



Bereifung entspricht der EU-Verordnung 1272/2013 zum Schutz vor gesundheitsgefährdenden Stoffen.

 Online mehr erfahren! krieg-online.de

Gesamthöhe 1545 mm 4 Stahlfachböden							
Ladehöhe mm	1000 x 600	1000 x 700	1200 x 600	1200 x 700	1200 x 800	1500 x 600	1500 x 800
Ladehöhe mm	295 - 1545	295 - 1545	295 - 1545	295 - 1545	295 - 1545	295 - 1545	295 - 1545
€	TPK4133 422,-	TTK4163 659,-	TTK4143 699,-	TTK4173 748,-	TPK4183 579,-	TTK4153 813,-	TTK4193 870,-

Gesamthöhe 1295 mm 3 Stahlfachböden							
Ladehöhe mm	1000 x 600	1000 x 700	1200 x 600	1200 x 700	1200 x 800	1500 x 600	1500 x 800
Ladehöhe mm	295 - 1295	295 - 1295	295 - 1295	295 - 1295	295 - 1295	295 - 1295	295 - 1295
€	TPK4033 769,-	TTK4063 574,-	TTK4043 582,-	TTK4073 619,-	TPK4083 551,-	TTK4053 675,-	TTK4093 722,-

Stahlfachboden extra	TTK3613	TTK3616	TTK3614	TTK3617	TTK3618	TTK3615	TTK3619
€	88,-	101,-	122,-	134,-	137,-	146,-	152,-

Eigene Herstellung seit über 69 Jahren

- ✓ Hochwertige Pulverbeschichtung
- ✓ Holz- oder Stahlfachböden in zahlreichen Größen
- ✓ Langlebige Qualität

  krieg-online.de/eigene-herstellung



Best.-Nr. ROT Sofortversand innerhalb 48 Std.

Etagenwagen TRANSMOBIL mit Stahlfachböden

- Einfache Steck-/Schraubmontage
- Stahlfachboden stufenlos höhenverstellbar
- Traglast/Boden 120 kg bei gleichmäßig verteilter Last
- Stabil und robust, Aufbauprofile 40 x 40 mm
- 2 Lenk- und Bockrollen, Vollgummibereifung, Rad Ø 200 x 50 mm

Leitfähige Ausführung auf Anfrage



4 Stahlfachböden

3 Stahlfachböden

Tragkraft 500 kg

Gesamthöhe 1795 mm | 5 Stahlfachböden

Ladehöhe mm	1000 x 700	1200 x 700	1200 x 800	1500 x 800
Ladehöhe mm	295 - 1795	295 - 1795	295 - 1795	295 - 1795
€	TTK4263 762,-	TTK4273 875,-	TTK4283 838,-	TTK4293 1024,-
Stahlfachboden extra	TTK3616	TTK3617	TTK3618	TTK3619
€	101,-	134,-	137,-	152,-

48h Versand 

Transportroller Multimobil

- Mit wasserabweisenden Siebdruckplatten
- Rutschfeste Oberfläche
- Mit Greiflochung

Modell 1
Plattenstärke 18 mm
4 x Lenkrollen Ø 75 mm
Mit 2 Feststellern

Modelle 2 - 6
Plattenstärke 24 mm

Modelle 2 - 5
Mit 4 Lenkrollen, Rollenlager Ø 100 mm

Modell 6
Mit 4 Lenkrollen, Rollenlager Ø 200 mm

Modell	1	2	3	4	5	6
Form	Rund	Rechteck	Rechteck	Rechteck	Rechteck	Rechteck
Ladehöhe L x B mm	Ø 380	575 x 300	590 x 490	780 x 490	780 x 590	780 x 590
Bereifung/Tragkraft kg	Polypropylen/300	Polypropylen/400	TPE/500	TPE/500	TPE/500	Vollgummi/750
VE = St.	2	2	1	1	1	1
€	TB 4175 99,-	TB 4180 99,-	TB 4186 84,-	TB 4187 83,-	TB 4188 108,-	TB 4189 140,-



Best.-Nr. BLAU eine Woche Lieferzeit

20 Jahre Garantie

48h Versand 



Best.-Nr. TB 4179
nur **128,-** €/St.

Transportwagen Multimobil

- Mit integrierten Schiebebügeln
- Plattenstärke 18 mm
- Mit 4 Lenkrollen, Ø 75 mm

Modell	7
Ladehöhe L x B mm	800 x 400
Höhe aufgeklappt mm	875
Bereifung/Tragkraft kg	TPE/300
€	TB 4179 128,-

fetra

10 Jahre Garantie

Paletten-Fahrgestell

- Geeignet für Holz-, Kunststoff-, Stahl-Paletten und Gitterboxen
- Winkelstahlrahmen mit 4 Fangecken
- Farbe brillantblau RAL 5007
- 2 Lenkrollen mit Feststeller und 2 Bockrollen, TPE Räder
- Ladehöhe 282 mm

Tragkraft kg	750	750	750
Ladehöhe L x B mm	1010 x 810	1210 x 810	1210 x 1010
Außenmaße mm	1055 x 855	1255 x 855	1255 x 1055
Behältergröße mm	1000 x 800	1200 x 800	1200 x 1000
Rad Ø mm	200	200	200
€	TB 4552 214,-	TB 4555 219,-	TB 4558 249,-

Lieferung ohne Gitterbox und Palette.

TPE-Bereifung entspricht der EU-Verordnung 1272/2013 zum Schutze vor gesundheitsgefährdenden Stoffen.

 Mehr Varianten online! krieg-online.de



Palettenhubwagen

- Bewährt im Dauereinsatz, durch seine Robustheit und Zuverlässigkeit im Lager, Produktion und Industrie
- Äußerst verwindungssteif durch Roboterfertigung
- 205° Lenkeinschlag für leichtes Manövrieren
- Einhebelbedienung
- Hochwertige Pulverbeschichtung für hohe Beständigkeit gegen Verschleiß, Farbe gelb

Eigenschaften	
Traglast	2.500 kg
Gabellänge	1.150 mm
Gabeltragbreite	525 mm
Hubbereich	85-200 mm
Lenkeinschlag	205°
Lenkrollen Polyurethan	200 x 55 mm

Gabelrollen/Nylon	Einfach	Tandem
Ausführung Rollen mm	82 x 82	82 x 60
€	TP 3001 394,-	TP 3002 399,-

Best.-Nr. **TP 3001**
nur **394,-** €/St.



Best.-Nr. **TB 3020**
nur **524,-** €/St.

Palettenhubwagen

- Robust, stabil, verwindungssteif und langlebig
- Mit Überdruckventil gegen Überlastung
- Hochwertige Pulverbeschichtung in der Farbe grün
- Rahmen und Gabeln aus hochwertigem Stahl gefertigt
- Deichsel mit ergonomischer Form
- Einfache Bedienung durch Einhebelbedienung
- Lenkeinschlag 205°, dadurch sehr wendig

Modell	A		B	
	Normalhub	Tandem	Schnellhub	Tandem
Ausführung	Einfach	Tandem	Einfach	Tandem
Gabelrollen	Einfach	Tandem	Einfach	Tandem
Lenkrollen Nylon	TB 3020	TB 3030	TB 3010	TB 3015
Gabelrollen Nylon	€ 524,-	489,-	459,-	559,-
Lenkrolle Vollgummi	TB 3022	TP 3032	TB 3012	TB 3017
Gabelrollen Polyurethan	€ 549,-	559,-	579,-	529,-
Mehrpriest	TB 3091			
Handbremse	€ 459,-			

Modell B

Mit Schnellhub bis 120 kg
Kompakthydraulik schaltet automatisch auf Normalhub um, wenn die 250 kg überschritten werden.

Hubgeschwindigkeit:

Schnellhub 5 Hübe
Normalhub 12 Hübe



Eigenschaften

Traglast	2500 kg
Gabellänge	1150 mm
Gabeltragbreite	525 mm
Gabelbreite	150 mm
Hubbereich	85 - 200 mm
Lenkeinschlag	205°
Lenkrollen	200 x 55 mm
Gabelrollen Einfach	82 x 82 mm
Gabelrollen Tandem	82 x 60 mm



Best.-Nr. **ROT** Sofortversand innerhalb 48 Std.



Palettenhubwagen mit Digitalwaage

- Der Einsteiger für einfache Kontrollwiegungen
- Vielseitiger Einsatz durch robuste Bauweise
- Das Auswertegerät ist nach IP65 gegen Staub und Spritzwasser geschützt
- Lenkräder Vollgummi, Gabelrollen Polyurethan
- Die Digitalwaage mit Tara-Funktion, ein bekanntes Behältergewicht kann somit durch manuellen Vorabzug gespeichert werden
- Mit einer AUTO-OFF Funktion zur Batterie-schonung, Lieferung inkl. Batterien (4x1,5 V AA)
- Der Wiegebereich liegt bei max. 2000 kg

Gabelrollen	Tandem
Ausführung Rollen mm	85 x 70
€	TB 3122 1699,-



~~1930,-~~ Sie sparen **231,-€**

Best.-Nr. **TB 3122**

nur **1699,-** €/St.

Eigenschaften

Wiegefunktionen	max. 2.000 kg
Anzeigeschritte	1 kg
Genauigkeit	0,1%
Messzellen	4
Wägungen	ca. 1.700
Traglast	2000 kg
Gabellänge	1150 mm
Gesamtlänge	1560 mm
Gabeltragbreite	555 mm
Hubbereich	85 - 205 mm
Lastschwerpunkt	600 mm
Lenkeinschlag	205°
Lenkrollen	200 x 50 mm



Hubtischwagen

- Profilstahl-/Stahlblechkonstruktion
- Pulverbeschichtet anthrazitgrau RAL 7016
- Rohr-Schiebebügel, abklappbar/fest
- Hydraulikpumpe mit verchromten Kolben
- Bedienung über Fußpedal
- Senkventil über Handhebel betätigen
- Radausstattung: 2 Lenkrollen mit Feststeller, 2 Bockrollen, Polyurethan-Bereifung



Best.-Nr. **TB 4221**

nur **519,-** €/St.

Modell	1	2	3	4	5	6	7
Tragkraft kg	150	250	500	750	1000	300	500
Ladefläche L x B mm	700 x 450	830 x 500	1010 x 520	1010 x 520	1010 x 520	1010 x 520	1010 x 520
Hubbereich mm	265 - 755	330 - 910	435 - 1000	442 - 1000	445 - 950	435 - 1585	440 - 1575
Außenmaß L x B mm	930 x 450	1020 x 500	1275 x 520	1275 x 520	1275 x 520	1275 x 520	1275 x 520
Ausführung Schere	einfach	einfach	einfach	einfach	einfach	doppel	doppel
Rohrschiebebügel	klappbar	fest	fest	fest	fest	fest	fest
Rad Ø mm	100	125	150	150	150	150	150
€	TB 4221 519,-	TB 4222 659,-	TB 4223 799,-	TB 4224 949,-	TB 4225 1039,-	TB 4226 1039,-	TB 4227 1189,-

Best.-Nr. **BLAU** eine Woche Lieferzeit

Entdecken Sie mehr!

Unser gesamtes Sortiment finden Sie in unserem neuen Online Shop.



krieg-online.de





SOZIALRÄUME

krieg-online.de/sozialraeume



Marken-Seite online!
krieg-online.de/cp



SOZIALRÄUME

3
Farben
preisgleich
Bitte jede
Best.-Nr.
mit Farb-Nr.
ergänzen.
Türfarben
anthrazitgrau
RAL 7016
lichtgrau
RAL 7035
enzianblau
RAL 5010

NEU

Doppelstöckig: Innen pro Fach
1 Garderobenstange mit
3 verdrehsicheren Schiebehaken



Zusätzlich mit Füßen
zur Selbstmontage



Bodenstehend
(Standard-Ausführung)



Zusätzlich mit Sockel
zur Selbstmontage

Best.-Nr. TP 6620
ab **234,-** €/St.

Füße zur Selbstmontage
Lichtgrau, 100 mm hoch
VE = 4 St.
Best.-Nr. CA 9473
€/VE 34,-

Sockel zur Selbstmontage
Lichtgrau, 100 mm hoch

Garderobenschränke Basis PLUS

- Korpus in der Farbe Lichtgrau RAL7035
- Stabile Stahlkonstruktion mit hochwertiger Einbrennbeschichtung
- Pro Abteil 1 Ablageboden, darunter Garderobenstange mit 3 verdrehsicheren Schiebehaken
- Schrank-Fußteil verzinkt, erhöhter Korrosionsschutz
- Drehriegelverschluss für Vorhangschloss
- Kunststoff-Etikettenrahmen, schwarz, selbstklebend
- Gehäuse mit hinteren Belüftungsöffnungen oben und unten
- Türen mit Lüftungsschlitzen oben und unten
- Türen verstärkt, rechts angeschlagen, in Drehbolzen gelagert

Einstöckig: Abteillebreite 300 mm			
Höhe mm	1850	1850	1850
B x T mm	600 x 500	900 x 500	1200 x 500
Anzahl Abteile	2	3	4
Korpus lichtgrau	TP 6620	TP 6621	TP 6622
€	234,-	319,-	405,-
Doppelstöckig: Abteillebreite 300 mm			
Anzahl Abteile	2 x 2	3 x 2	4 x 2
Korpus lichtgrau	TP 6623	TP 6624	TP 6625
€	296,-	409,-	534,-
Sockel zur Selbstmontage	CA 9470	CA 9471	CA 9472
€	59,-	66,-	79,-

Best.-Nr. **ROT** Sofortversand innerhalb 48 Std.

NEU



Klassische Lüftungskiemen,
eingestanzte Etikettenrahmen

Bodenstehend



Mit Sockel



Mit Füßen

Best.-Nr. TP 6617
ab **259,-** €/St.

Garderobenschränke Classic PLUS

- Stabile Stahlkonstruktion mit hochwertiger Einbrennbeschichtung, Abteilleboden glatt auskehrbar
- Schmale Seitenkanten für homogene Optik bei Reihenstellung
- Verstärkte Türen rechts angeschlagen mit Anschlagdämpfer
- Pro Abteil fest verschweißter Ablageboden, stabile Garderobenstange mit 3 Doppel-Schiebehaken
- Bessere Belüftung durch zusätzliche Lüftungsöffnungen im Abteil
- Aufbruchgeschützte Konstruktion gemäß Stufe B nach DIN 4547-2
- Schrank-Fußteil verzinkt, erhöhter Korrosionsschutz
- Raumgewinn durch Korpushöhe 1850 mm und leichte Abteil-Durchlassbreite 240/340 mm
- Beste Stabilität durch Materialdoppelung an den entscheidenden Stellen

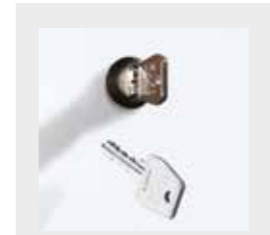

Auf Wunsch Zylinder-
schloss mit 2 Schlüssel
ohne Mehrpreis.



Sicherheits-Drehriegel-
verschluss für Vorhang-
schloss (dreht in ver-
schlossenem Zustand
durch) inkl. Türschutz.



Verdrehsichere und
hoch belastbare Doppel-
Schiebehaken z.B. für
Kleiderbügel oder nach-
rüstbare Trennwände.

Einstöckig: Abteillebreite 300 mm						
Modell	Bodenstehend		Mit Füßen		Mit Sockel	
	1850	1850	1950	1950	1950	1950
Höhe mm	600 x 500	900 x 500	600 x 500	900 x 500	600 x 500	900 x 500
B x T mm	600 x 500	900 x 500	600 x 500	900 x 500	600 x 500	900 x 500
Anzahl Abteile	2	3	2	3	2	3
Korpus lichtgrau	TP 6617	CA 9108	TP 6626	CA 9122	TP 6628	CA 9136
€	259,-	397,-	286,-	429,-	308,-	463,-
Doppelstöckig: Abteillebreite 300 mm						
Anzahl Abteile	2 x 2	3 x 2	2 x 2	3 x 2	2 x 2	3 x 2
Korpus lichtgrau	CA 9197	CA 9198	CA 9211	CA 9212	CA 9225	CA 9226
€	376,-	519,-	408,-	552,-	433,-	585,-

15
Farben
preisgleich
Bitte jede
Best.-Nr.
mit Farb-Nr.
ergänzen.
Türfarben
schwarzgrau
RAL 7021
anthrazitgrau
RAL 7016
stahlgrau
RAL 000 50 00
lichtgrau
RAL 7035
verkehrsweiß
RAL 9016
hellelfenbein
RAL 1015
verkehrsgelb
RAL 1023
reinerorange
RAL 2004
feuerrot
RAL 3000
rubinrot
RAL 3003
enzianblau
RAL 5010
fernblau
RAL 5023
lichtblau
RAL 5012
resedagrün
RAL 6011
clowngrün
RAL 110 80 60





4

Farben preisgleich

Bitte jede Best.-Nr. mit Farb-Nr. ergänzen.

Türfarben

lichtgrau RAL 7035

enzianblau RAL 5010

lichtblau RAL 5012

anthrazit RAL 7016



1 Garderobenschrank

- Verschweißter Korpus aus hochwertigem Stahlblech
- Türen einschlagend, mit Verstärkungstaschen, Handtuchhaken, Lüftungsschlitzen und Etikettenrahmen
- Je Abteil ein Hutboden sowie eine Kleiderstange mit 3 Schiebehaken
- Entsprechend der Arbeitsstättenverordnung und der Arbeitsstättenrichtlinien (ASR)

Mit Füßen	Mit Zylinderschloss		Mit Drehriegel	
Abteillbreite mm	300	300	300	300
Höhe mm	1850	1850	1850	1850
B x T mm	600 x 500	900 x 500	600 x 500	900 x 500
Anzahl Abteile	2	3	2	3
Korpus lichtgrau	CB 0810	CB 0811	CB 0816	CB 0817
€	388,-	502,-	388,-	501,-

Mit Sockel	Mit Zylinderschloss		Mit Drehriegel	
Abteillbreite mm	300	300	300	300
Höhe mm	1850	1850	1850	1850
B x T mm	600 x 500	900 x 500	600 x 500	900 x 500
Anzahl Abteile	2	3	2	3
Korpus lichtgrau	CB 0822	CB 0823	CB 0828	CB 0829
€	395,-	515,-	395,-	514,-



Wanduhr

- Rahmen in Silber aus bruchfestem Kunststoff
- Abdeckung aus flachem Mineralglas
- Lieferung inkl. 1 Batterie 1,5 V (AA)
- Automatische Synchronisation in Deutschland mit dem DCF77-Signal, Automatische Zeitumstellung

Ø 30 cm	Best.-Nr. SZ 0028	€ 29,-
Ø 35 cm	Best.-Nr. SZ 0029	€ 39,-
Ø 40 cm	Best.-Nr. SZ 0030	€ 44,-

Wanduhr

- Ø 30,5 cm
- Rahmen aus gebürstetem Aluminium
- Abdeckung aus flachem Mineralglas
- Batteriebetrieb inkl. 1 Batterie 1,5 V (AA)
- Automatische Synchronisation in Deutschland mit dem DCF77-Signal, Automatische Zeitumstellung

Weißes Zifferblatt	Best.-Nr. SZ 0031	€ 49,-
Schwarzes Zifferblatt	Best.-Nr. SZ 0032	€ 49,-

Wand- und Tischuhr

- Anzeige von Datum, Wochentag, Monat, Kalenderwoche, Anzeige 12/24 Stunden, Innentemperatur und Mondphase, Timer- und Snooze-Funktion
- Lieferung inkl. 2 Batterien je 1,5 V (AA)
- Automatische Synchronisation in Deutschland mit dem DCF77-Signal, Automatische Zeitumstellung
- Mit ausklappbarem Standfuß oder zum Aufhängen

Best.-Nr. SZ 0033	€ 44,-
-------------------	--------



2



3



4



5

Mehrzweckschränke

Außenmaße: H x B x T 1800 x 600 x 500 mm

2 Putzmittelschrank

mittlere, unten um 375 mm verkürzte Trennwand. Links 4 feste Böden. Rechts ein durchgehendes Fach sowie eine Stange mit 6 Schiebehaken.

3 Schließfachschrank mit 4 Fächern

je Fach eine Kleiderstange mit 3 Schiebehaken. H x B je Fach 830 x 245 mm (Nutzmaße).

4 Schließfachschrank mit 8 Fächern

ohne Innen-Einrichtung. H x B je Fach 400 x 245 mm (Nutzmaße).

5 Schließfachschrank mit 10 Fächern

ohne Innen-Einrichtung. H x B je Fach 315 x 245 mm (Nutzmaße).

Modell Variante	2 Putzmittelschrank mit 1 durchgehendem Fach	3 Schließfachschrank mit 4 Fächern	4 Schließfachschrank mit 8 Fächern	5 Schließfachschrank mit 10 Fächern
Korpus lichtgrau	TP 0541	CB 0943	CB 0945	CB 0946
€	431,-	453,-	532,-	578,-

Best.-Nr. ROT Sofortversand innerhalb 48 Std.



NEU



Korb-Abfallsammler, 120 l

- Stabiler und witterungsbeständiger Polyethylen-Kunststoff-Gitterbehälter, Außenbereich geeignet
- Mit Klemmring für 120 Liter-Müllsäcke
- Höhe 880 mm, Ø 410/520 mm
- Farbe: schwarz

Best.-Nr. EA 5307	€ 59,-
-------------------	--------



grün



orange



blau



rot



anthrazit

Müllsäcke, 120 l

- Aus Polyethylen-Kunststoff
- B x H = 700 x 1100 mm
- VE = 250 Stück
- Farbe: blau



Best.-Nr. EA 5300	€/VE 69,-
-------------------	-----------

Abfallbehälter, 50 l

- Bruchsicherer Polyethylen-Kunststoff, wasserfest und UV-stabilisiert
- Regenhaube verriegelbar mit Dreikantschlüssel
- Entleerung durch Aushängen des Behälters
- Universalhalterung zur Wand- und Pfostenmontage
- Einwurf-Öffnung B x H = 300 x 90 mm

H x B x T mm	430 x 330 x 745
grün	EA 1844
orange	EA 1845
blau	EA 1846
rot	EA 1847
anthrazit	EA 1848
€	109,-

Best.-Nr. BLAU eine Woche Lieferzeit





2000 mm breit

Modell Ausführung H x T mm Breite mm lichtgrau anthrazitgrau €	Kunststoffleisten ohne Schuhrost			Buchenleisten ohne Schuhrost		
	430 x 370 1000	430 x 370 1500	430 x 370 2000	420 x 370 1000	420 x 370 1500	420 x 370 2000
	CB 0630	CB 0632	CB 0634	CB 0636	CB 0638	CB 0640
	CB 0631	CB 0633	CB 0635	CB 0637	CB 0639	CB 0641
	153,-	247,-	309,-	159,-	288,-	331,-
Ausführung lichtgrau anthrazitgrau €	mit Schuhrost			mit Schuhrost		
	CB 0642	CB 0644	CB 0646	CB 0648	CB 0650	CB 0652
	CB 0643	CB 0645	CB 0647	CB 0649	CB 0651	CB 0653
	172,-	282,-	349,-	185,-	323,-	371,-

Sitzbänke

- Quadratrohrgestell 30 x 30 mm mit Niveausgleich
- Einseitig mit 3 Sitzbankleisten
- Sitzbankleisten wahlweise aus weißem Kunststoff 120 x 30 mm oder aus Buchenholz 115 x 20 mm
- Pulverbeschichtete Gestelle in lichtgrau RAL 7035 oder anthrazitgrau RAL 7016



1000 mm breit
mit praktischem Schuhrost

Mehr Varianten online!
krieg-online.de



Betriebsverbandkasten MINI + Wandhalterung

- Kompakter Verbandkasten orange aus Kunststoff
- Ausgestattet nach DIN 13 157
- Inklusive Wandhalterung
- Für den stationären Einsatz

Verbandkasten mit Inhalt nach DIN 13 157	
H x B x T mm	180 x 260 x 85
	VK 2803
€	27,30



Verbandkoffer DIN 13 157 oder DIN 13 169

- Schlag- und bruchfester Verbandkoffer aus ABS-Kunststoff
- Ausgestattet nach DIN 13157 oder 13 169
- Mit Wandhalterung und Gummidichtung, verstellbare Inneneinteilung
- Mobil und stationär einsetzbar
- Mit Erste-Hilfe-Symbol und Aufschrift "Erste Hilfe"
- Verschluss verplombbar

Verbandkasten mit Inhalt H x B x T mm €	nach DIN 13 157	nach DIN 13 169
	200 x 280 x 115 VK 2804	330 x 420 x 150 VK 2805
	42,50	78,-



Sitzbänke mit Garderobensystem

- Quadratrohrgestell 30 x 30 mm mit Niveausgleich
- Sitzfläche ein- oder doppelseitig
- Einseitig mit 3 Sitzbankleisten, doppelseitig mit 6 Sitzbankleisten
- Sitzbankleisten wahlweise aus weißem Kunststoff 120 x 30 mm oder aus Buchenholz 115 x 20 mm
- Garderobenhaken verdeckt montiert (4 Stück/lfm)
- Pulverbeschichtete Gestelle in lichtgrau RAL 7035



mit verdeckten Garderobenhaken nach ZH1/11 und GU 16.4

Best.-Nr. CB 0730
ab **299,-** €/St.



einseitige Ausführung

doppelseitige Ausführung

1500 mm breit

Modell Ausführung H x T mm Breite mm Kunststoffleisten €	Einseitig ohne Schuhrost 1600 x 400		
	1000	1500	2000
	CB 0730	CB 0732	CB 0734
	299,-	361,-	461,-
	CB 0731	CB 0733	CB 0735
	323,-	421,-	506,-

Ausführung Kunststoffleisten €	mit Schuhrost		
	CB 0736	CB 0738	CB 0740
	327,-	396,-	501,-
	CB 0737	CB 0739	CB 0741
	349,-	464,-	546,-

Modell Ausführung H x T mm Breite mm Kunststoffleisten €	Doppelseitig ohne Schuhrost 1600 x 770		
	1000	1500	2000
	CB 0742	CB 0744	CB 0746
	434,-	529,-	701,-
	CB 0743	CB 0745	CB 0747
	482,-	652,-	795,-

Ausführung Kunststoffleisten €	mit Schuhrost		
	CB 0748	CB 0750	CB 0752
	485,-	598,-	781,-
	CB 0749	CB 0751	CB 0753
	532,-	721,-	874,-

Best.-Nr. ROT Sofortversand innerhalb 48 Std.

Putztuch-Großrollen W1/W2



3-lagiges Wischtuch

Hochweißes, 2-lagiges Tissue-Wischtuch

- Vollflächenverleimt, geprägt, perforiert
- VE = 2 Rollen
- Länge = 255 m
- 1500 Tücher á 235 x 340 mm
- Für Spendersystem W1/W2

Best.-Nr. TP 0248 €/VE 77,-
Best.-Nr. BLAU eine Woche Lieferzeit

Blaues, 3-lagiges Tissue-Wischtuch

- Flächegeprägt, perforiert
- VE = 2 Rollen
- Länge = 119 m
- 700 Tücher á 235 x 340 mm
- Für Spendersystem W1/W2

Best.-Nr. SZ 0105 €/VE 98,-

Putztuch-Jumborollen W1



2-lagiges Wischtuch

Hochweißes, 1-lagiges Tissue-Wischtuch

- Ungeprägt, unperforiert
- Länge = 1000 m
- Rollenbreite = 245 mm
- Abrisslänge beliebig, da unperforiert
- Für Spendersystem W1

Best.-Nr. TP 0261 €/St. 114,-

Blaues, 2-lagiges, Tissue-Wischtuch

- Flächegeprägt, perforiert
- Länge = 510 m
- 1500 Tücher á 369 x 340 mm
- Für Spendersystem W1

Best.-Nr. TP 0253 €/St. 109,-





Bodenmatte aus Hart-PVC, 12 mm hoch

- Rutschsichere Lauffläche aus bruchfesten Hart-PVC-Profilen
- Frei auslegen und zur Bodenreinigung einfach anheben oder aufrollen
- Die Matte ist pflegeleicht, bei Bedarf genügt ein marktüblicher Reiniger
- Temperatur-Einsatzbereich -5° bis +60°C
- Farben: blau, grau, rot, gelb, weiß, beige
- Gewicht: ca. 6,0 kg/m²
- Rutschhemmung: Bewertungsgruppe C nach DIN 51097

Einsatzbereiche:

- Medizinische Einrichtungen
- Aufenthaltsräume
- Umkleieräume
- Dusch- und Sanitärbereiche

Eigenschaften

Laufprofil	4,5 x 29,5 mm
Unterprofil	8 x 11/10 mm
Spaltbreite	8 mm



6 Farben preisgleich

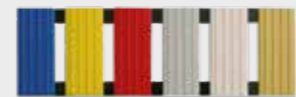

Ausführung	Breedte mm	lfdm.			10 m-Rollen		
		600	800	1000	600	800	1000
blau		TM 0927	TM 0931	TM 0935	TP 0939	TP 0943	TP 0698
grau		TM 0928	TM 0932	TM 0936	TP 0940	TP 0944	TP 0948
rot		TM 0929	TM 0933	TM 0937	TP 0941	TP 0945	TP 0949
gelb		TM 0930	TM 0934	TM 0938	TP 0942	TP 0946	TP 0950
weiß		TM 1001	TM 1003	TM 1005	TP 0703	TP 0705	TP 0707
beige		TM 1002	TM 1004	TM 1006	TP 0704	TP 0706	TP 0711
€		54,-	68,-	81,-	424,-	580,-	707,-

Bodenmatten, 12 mm hoch

- Aus Weich-PVC-Profilen mit fein geriffelter porenfreier Oberfläche
- Allseitiger Wasserablauf, dadurch wird die Keimbildung erschwert
- UV-beständig, hygienisch, einfach zu reinigen
- Resistent gegen die meisten Säuren und Laugen
- Rutschhemmend, Bewertungsgruppe C nach DIN 51097/GUV-18527

Einsatzbereiche:

- Nass- und Trockenbereiche
- Öffentliche Bäder
- Saunen
- Fitness-Studios
- Krankenhäuser
- Umkleide- und Duschräume

4 Farben preisgleich

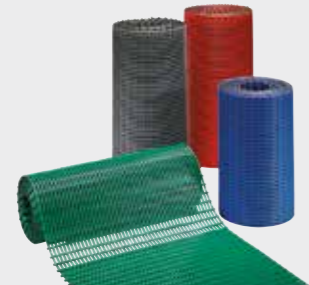

Eigenschaften	
Laufprofil	5,5 x 8,6 mm
Unterprofil	7 x 8,6 mm
Spaltbreite	7 mm

Bis max. 30 m Rollenlänge lieferbar.

Ausführung	Breedte mm	lfdm.			10 m-Rollen		
		600	800	1000	600	800	1000
blau		TM 0975	TM 0979	TM 0983	TP 0987	TP 0991	TP 0995
grau		TM 0976	TM 0980	TM 0984	TP 0988	TP 0992	TP 0996
rot		TM 0977	TM 0981	TM 0985	TP 0989	TP 0993	TP 0997
grün		TM 0978	TM 0982	TM 0986	TP 0990	TP 0994	TP 0998
€		84,-	107,-	126,-	720,-	961,-	1166,-



Best.-Nr. **ROT** Sofortversand innerhalb 48 Std.

10 Jahre Garantie

48h Versand



Mehr Artikel online!
krieg-online.de

Platte Buche Dekor
Gestell schwarz

Best.-Nr. **TPK2161**
nur **263,-** €/St.

1 Komplett-Angebot

Tisch B x T x H 1200 x 800 x 720 mm
Platte Buche Dekor, Gestell schwarz

4 Stapelstühle

Sitz und Rücken buche, Gestell schwarz

Best.-Nr. **TPK2161** € 263,-

2 Komplett-Angebot

Tisch B x T x H 1200 x 800 x 720 mm
Platte lichtgrau, Gestell lichtgrau

4 Stapelstühle

Sitz und Rücken buche, Gestell lichtgrau

Best.-Nr. **TPK2160** € 263,-



Platte lichtgrau
Gestell lichtgrau



Best.-Nr. **BLAU** eine Woche Lieferzeit

3 Stapelstühle

- 10-fach stapelbar
- Sitz- und Rückenschale aus Buche-Schichtholz natur, lackiert
- Rundrohr-Stahlgestell 20 mm, pulverbeschichtet, lichtgrau RAL 7035 oder schwarz RAL 9005
- Bodengleiter
- VE = 4 Stück

Sitzhöhe mm	500
B x T x H mm	395 x 500 x 790
Farbe Gestell	
schwarz	OMK1508
lichtgrau	OMK1509
€/VE	169,-

UNIDESK – Mehrzwecktische

Melaminbeschichtung mit stoßfestem Kunststoff-Umleimer. 19 mm starke Tischplatte. **Vierkant-Stahlrohr-Gestell**, Rahmen 40x25 mm, Füße 30x30 mm, pulverbeschichtet lichtgrau RAL 7035 oder schwarz RAL 9005. Bodengleiter mit Höhenausgleich. Tischhöhe 720 mm.

Ausführung	Quadratisch	Rechteckisch	Rechteckisch
B x T mm	800 x 800	1200 x 800	1600 x 800
Farbe Dekor/Gestell			
lichtgrau/lichtgrau	OMK2171	OMK2181	OMK2191
Buche /schwarz	OMK2174	OMK2184	OMK2194
€	124,-	151,-	179,-





NEU

TOPFIT Smart
Tischplatte eiche
Gestell silber

380,- Sie sparen 28 %
Best.-Nr. **TPK4440**
nur **270,-** €/St. ab 10 St.

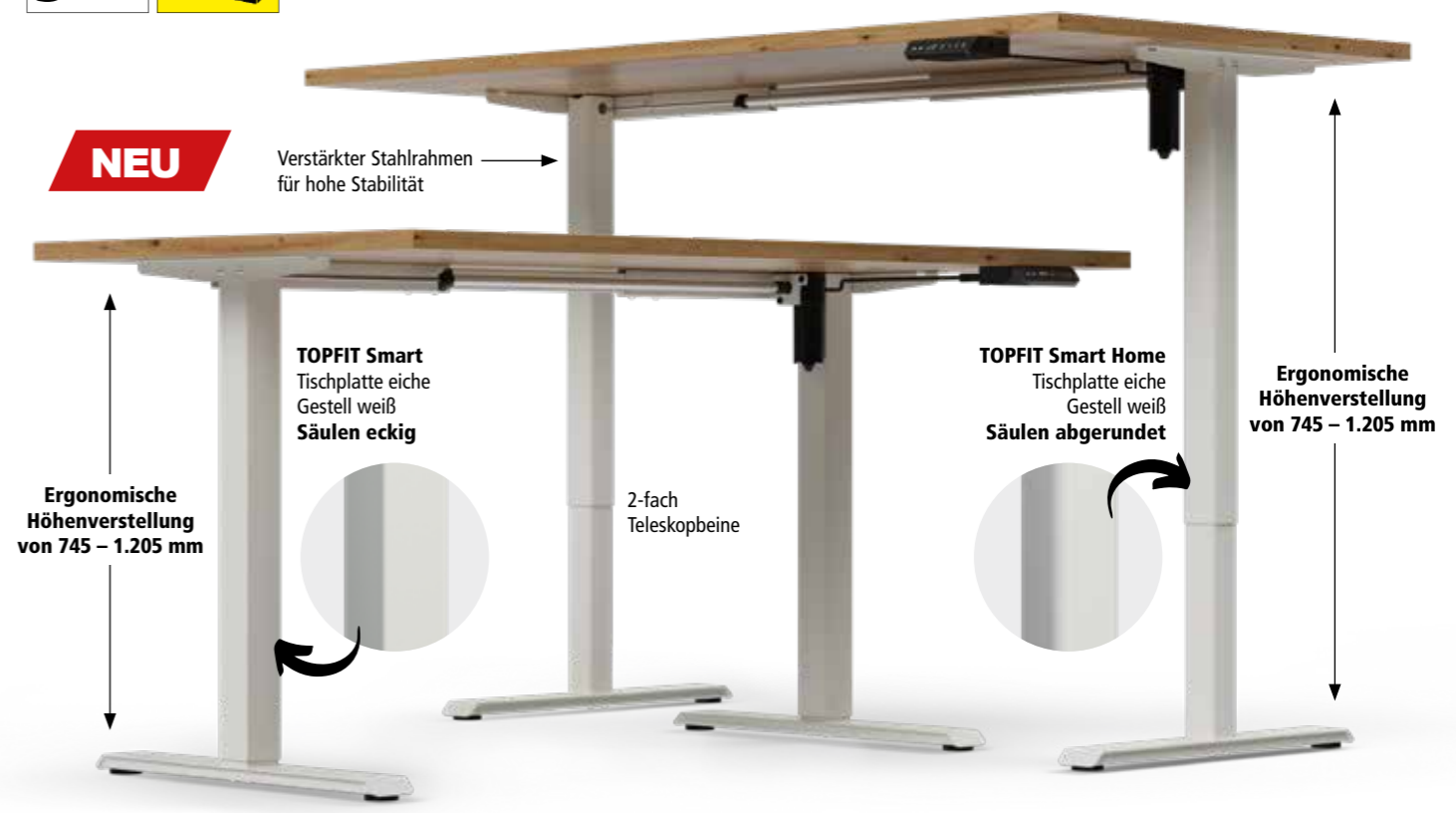

NEU

Verstärkter Stahlrahmen für hohe Stabilität

Ergonomische Höhenverstellung von 745 – 1.205 mm

TOPFIT Smart
Tischplatte eiche
Gestell weiß
Säulen eckig

2-fach Teleskopbeine

TOPFIT Smart Home
Tischplatte eiche
Gestell weiß
Säulen abgerundet

Ergonomische Höhenverstellung von 745 – 1.205 mm

TOPFIT Smart Home		700	1600	800	1400	1600	1800
Tiefe mm	Breite mm	1200	1600	1200	1400	1600	1800
silber	lichtgrau	TPK4260	TPK4264	TPK4248	TPK4251	TPK4254	TPK4257
	ahorn	TPK4261	TPK4265	TPK4249	TPK4252	TPK4255	TPK4258
	eiche	TPK4420	TPK4421	TPK4422	TPK4423	TPK4424	TPK4425
	weiß	TPK4263	TPK4267	TPK4268	TPK4269	TPK4270	TPK4271
schwarz	lichtgrau	TPK4200	TPK4204	TPK4208	TPK4212	TPK4216	TPK4220
	ahorn	TPK4201	TPK4205	TPK4209	TPK4213	TPK4217	TPK4221
	eiche	TPK4432	TPK4433	TPK4434	TPK4435	TPK4436	TPK4437
	weiß	TPK4203	TPK4207	TPK4211	TPK4215	TPK4219	TPK4223
weiß	lichtgrau	TPK4224	TPK4228	TPK4232	TPK4236	TPK4240	TPK4244
	ahorn	TPK4225	TPK4229	TPK4233	TPK4237	TPK4241	TPK4245
	eiche	TPK4426	TPK4427	TPK4428	TPK4429	TPK4430	TPK4431
	weiß	TPK4227	TPK4231	TPK4235	TPK4239	TPK4243	TPK4247
€/St.	299,-	369,-	339,-	349,-	369,-	389,-	
€/St. ab 3 St.	291,-	358,-	329,-	339,-	358,-	378,-	
€/St. ab 5 St.	285,-	351,-	323,-	332,-	351,-	370,-	
€/St. ab 10 St.	270,-	333,-	306,-	315,-	333,-	351,-	

Eigenschaften TOPFIT Smart / Smart Home	
Höhenverstellung von-bis	745 - 1205 mm
Montageart	Schraubmontage
Tragkraft	70 kg
Anzahl Motoren	1
Teleskop-Hubmechanik	2-fach
Geschwindigkeit	20 mm/sec
Lärmpegel	< 55 dB
Memory Funktion	3 Memory-Tasten
USB-Anschluss	USB-A, USB-C
Auffahrschutz	✓

Bei ausgefahrenem Zustand darf die Stromzufuhr nicht unterbrochen werden.

Elektrisch höhenverstellbarer Schreibtisch TOPFIT Smart / Smart Home

- Preiswerter Einstieg für einen ergonomischen Tisch
- USB-A und-C Anschluss für das Laden externer Geräte
- 3 feste Höhen im Bedienfeld speicherbar
- Hohe Stabilität dank verstärkten Säulen und T-Füßen
- Auffahrschutz – Autom. Stopp bei Hindernis, Sensibilität getrennt für Auf und Ab einstellbar
- Moderne Säulen aus verstärktem Stahl
- Robuste 25 mm starke Tischplatte

TOPFIT Smart		700	1600	800	1400	1600	1800
Tiefe mm	Breite mm	1200	1600	1200	1400	1600	1800
silber	lichtgrau	TPK2842	TPK2846	TPK3870	TPK3873	TPK3876	TPK3879
	ahorn	TPK2843	TPK2847	TPK3871	TPK3874	TPK3877	TPK3880
	eiche	TPK4440	TPK4441	TPK4442	TPK4443	TPK4444	TPK4445
	weiß	TPK2845	TPK2850	TPK2851	TPK2852	TPK2853	TPK2854
schwarz	lichtgrau	TPK2855	TPK2859	TPK2863	TPK2867	TPK2871	TPK2875
	ahorn	TPK2856	TPK2860	TPK2864	TPK2868	TPK2872	TPK2876
	eiche	TPK4452	TPK4453	TPK4454	TPK4455	TPK4456	TPK4457
	weiß	TPK2858	TPK2862	TPK2866	TPK2870	TPK2874	TPK2878
weiß	lichtgrau	TPK2879	TPK2883	TPK2887	TPK2891	TPK2895	TPK2899
	ahorn	TPK2880	TPK2884	TPK2888	TPK2892	TPK2896	TPK2900
	eiche	TPK4446	TPK4447	TPK4448	TPK4449	TPK4450	TPK4451
	weiß	TPK2882	TPK2886	TPK2890	TPK2894	TPK2898	TPK2904
€/St.	299,-	369,-	339,-	349,-	369,-	389,-	
€/St. ab 3 St.	291,-	358,-	329,-	339,-	358,-	378,-	
€/St. ab 5 St.	285,-	351,-	323,-	332,-	351,-	370,-	
€/St. ab 10 St.	270,-	333,-	306,-	315,-	333,-	351,-	

Best.-Nr. **ROT** Sofortversand innerhalb 48 Std.



Best.-Nr. **BLAU** eine Woche Lieferzeit



Online mehr erfahren!
krieg-online.de



TOPFIT Basic
Tischplatte lichtgrau
Gestell schwarz



Ergonomische Höhenverstellung von 730 - 1.230 mm

2-fach Teleskopbeine

NEU

TOPFIT Premium
Tischplatte eiche
Gestell weiß



Ergonomische Höhenverstellung von 630 - 1.280 mm

3-fach Teleskopbeine

Online mehr erfahren! krieg-online.de



NEU

590,- Sie sparen 35 %
Best.-Nr. TPK2722
nur **378,-** €/St. ab 10 St.

TOPFIT Premium
Tischplatte Ahorn
Gestell Silber

Elektrisch höhenverstellbarer Schreibtisch TOPFIT Basic

- Doppelte Motoren für Doppelte Leistung
- Gestell-Montage ohne Schrauben in nur 6 Klicks
- USB-C-Anschluss zum Laden externer Geräte
- Auffahrschutz – Autom. Stopp bei Hindernis, Sensibilität getrennt für Auf und Ab einstellbar
- Mit Kindersicherung für das Bedienfeld
- Robuste 25 mm starke Tischplatte

Tiefe mm	Breite mm	Gestellfarbe	Dekor	700 1200	1600	800 1200	1400	1600	1800	2000	
silber	lichtgrau	ahorn	TPK2787	TPK2801	TPK3830	TPK3839	TPK3848	TPK3857	TPK2830	TPK2831	
			TPK4390	TPK4391	TPK4392	TPK4393	TPK4394	TPK4395	TPK4396	TPK2832	TPK2833
			TPK2790	TPK2804	TPK2815	TPK2819	TPK2822	TPK2827	TPK2833	TPK2834	TPK2835
schwarz	lichtgrau	ahorn	TPK2791	TPK2805	TPK3833	TPK3842	TPK3851	TPK3860	TPK2834	TPK2835	
			TPK2792	TPK2806	TPK3834	TPK3843	TPK3852	TPK3861	TPK2835	TPK2836	TPK2837
			TPK4404	TPK4405	TPK4406	TPK4407	TPK4408	TPK4409	TPK4410	TPK2837	TPK2838
weiß	lichtgrau	ahorn	TPK2795	TPK2810	TPK3836	TPK3845	TPK3854	TPK3863	TPK2838	TPK2839	
			TPK2796	TPK2811	TPK3837	TPK3846	TPK3855	TPK3864	TPK2839	TPK2840	TPK2841
			TPK4397	TPK4398	TPK4399	TPK4400	TPK4401	TPK4402	TPK4403	TPK2841	TPK2842
€/St.				369,-	439,-	409,-	419,-	439,-	459,-	469,-	
€/St. ab 3 St.				358,-	426,-	397,-	407,-	426,-	446,-	455,-	
€/St. ab 5 St.				351,-	418,-	389,-	399,-	418,-	437,-	446,-	
€/St. ab 10 St.				333,-	396,-	369,-	378,-	396,-	414,-	423,-	

Eigenschaften TOPFIT Basic	
Höhenverstellung von-bis	730 - 1.230 mm
Montageart	Klickmontage
Tragkraft	120 kg
Anzahl Motoren	2
Teleskop-Hubmechanik	2-fach
Geschwindigkeit	30 mm/sec
Lärmpegel	< 50 dB
Memory-Funktion	3 Memory-Tasten
USB-Anschluss	USB-C
Auffahrschutz	✓
LOCK-Funktion (Kindersicherung)	✓
Geringste Höhe	programmierbar

Bei ausgefahrenem Zustand darf die Stromzufuhr nicht unterbrochen werden.

3 Gestellfarben

5 Dekore

Weiß

Silber

Schwarz

Wildeiche

Buche

Ahorn

Lichtgrau

Weiß

Bedienfeld mit Lademöglichkeit
USB-C Anschluss
3 Höhen speicherbar

Best.-Nr. **ROT** Sofortversand innerhalb 48 Std.

Elektrisch höhenverstellbarer Schreibtisch TOPFIT Premium

- Für mehr Leistung: Schneller, stärker, leiser
- Doppelte Motoren für Doppelte Leistung
- Gestell-Montage ohne Schrauben in nur 6 Klicks
- Extra hoher Hubbereich von 650 mm - Einstellungen als Steharbeitsplatz für sehr kleine und hohe Körpergrößen möglich
- USB-C-Anschluss zum Laden externer Geräte
- Auffahrschutz – Autom. Stopp bei Hindernis, Sensibilität getrennt für Auf und Ab einstellbar
- Mit Kindersicherung für das Bedienfeld
- Robuste 25 mm starke Tischplatte

Tiefe mm	Breite mm	Gestellfarbe	Dekor	700 1200	1600	800 1200	1400	1600	1800	2000	
silber	lichtgrau	ahorn	TPK2721	TPK2725	TPK2729	TPK2733	TPK3810	TPK3812	TPK2739	TPK2740	
			TPK2722	TPK2726	TPK2730	TPK2734	TPK3811	TPK3813	TPK4365	TPK4366	TPK2741
			TPK4360	TPK4361	TPK4362	TPK4363	TPK4364	TPK4365	TPK4366	TPK2742	TPK2743
schwarz	lichtgrau	ahorn	TPK2724	TPK2728	TPK2732	TPK2736	TPK2737	TPK2738	TPK2742	TPK2743	
			TPK2725	TPK2729	TPK2731	TPK2735	TPK3816	TPK3819	TPK2761	TPK2762	
			TPK2726	TPK2730	TPK2734	TPK2738	TPK3817	TPK3821	TPK2762	TPK2763	
weiß	lichtgrau	ahorn	TPK2727	TPK2731	TPK2735	TPK2739	TPK2740	TPK2741	TPK2742	TPK2743	
			TPK2728	TPK2732	TPK2736	TPK2740	TPK3817	TPK3821	TPK2762	TPK2763	
			TPK2729	TPK2733	TPK2737	TPK2741	TPK3818	TPK3822	TPK2763	TPK2764	
weiß	lichtgrau	ahorn	TPK2765	TPK2769	TPK2773	TPK2777	TPK3823	TPK3826	TPK2783	TPK2784	
			TPK2766	TPK2770	TPK2774	TPK2778	TPK3824	TPK3827	TPK2784	TPK2785	
			TPK4367	TPK4368	TPK4369	TPK4370	TPK4371	TPK4362	TPK4373	TPK2786	
€/St.				419,-	489,-	459,-	469,-	489,-	509,-	519,-	
€/St. ab 3 St.				407,-	475,-	446,-	455,-	475,-	494,-	504,-	
€/St. ab 5 St.				399,-	465,-	437,-	446,-	465,-	484,-	494,-	
€/St. ab 10 St.				378,-	441,-	414,-	423,-	441,-	459,-	468,-	

Eigenschaften TOPFIT Premium	
Höhenverstellung von-bis	630 - 1.280 mm
Montageart	Klickmontage
Tragkraft	120 kg
Anzahl Motoren	2
Teleskop-Hubmechanik	3-fach
Geschwindigkeit	40 mm/sec
Lärmpegel	< 50 dB
Memory-Funktion	3 Memory-Tasten
USB-Anschluss	USB-C
Auffahrschutz	✓
LOCK-Funktion (Kindersicherung)	✓
Geringste Höhe	programmierbar

Bei ausgefahrenem Zustand darf die Stromzufuhr nicht unterbrochen werden.

Best.-Nr. **BLAU** eine Woche Lieferzeit

Schnelle Montage ohne Schrauben in nur 6 Klicks

Montage-Video ansehen: krieg-online.de/topfit





Akustik- und Sichtschutzwand AKUSTIX Varia

- Flächengewicht 3000 g/m²
- Stärke 18 mm

Höhe mm	400					600				
Breite mm	800	1200	1600	1800	2000	1200	1600	1800	2000	
grau	TP 6581	TP 6582	TP 1917	BM 0004	BM 0005	BM 0006	BM 0007	BM 0008	BM 0009	
blau	TP 6583	TP 6584	TP 1916	BM 0013	BM 0014	BM 0015	BM 0016	BM 0017	BM 0018	
grün	TP 6585	TP 6586	TP 1918	BM 0022	BM 0023	BM 0024	BM 0025	BM 0026	BM 0027	
€/St.	36,-	56,-	64,-	95,-	109,-	93,-	99,-	124,-	134,-	

Best.-Nr. TP 6581
ab **36,-** €/St.

3 Farben

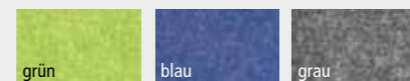

Montage-Zubehör Bitte gleich mitbestellen!

Halter für Akustikpaneele mit Stärken von 3 - 20 mm. Version A für Tischkanten mit einer Stärke von 12 - 52 mm, ohne Bohrung. VE = 2 Stück



Modell	A	B
Ausführung	Tischklemme	Schraubbefestigung
silber	BM 0064	BM 0067
weiß	BM 0065	BM 0068
schwarz	BM 0066	BM 0069
€/VE	24,-	14,-



Wippfunktion: gesund sitzen mit mehr Bewegung

~~172,-~~ Sie sparen **48,-€**

Best.-Nr. TP 8812

nur **124,-** €/St.



NEU



Sitz- und Stehhocker to-swift-work

- Für ein agiles Arbeiten mit Spaßfaktor
- Konvex geformter Tellerfuß für Wippfunktion
- Profilierte Unterseite für Stabilität und Bodenhaftung
- Strapazierfähiger und pflegeleichter Sitz

Eigenschaften	
Max. Belastung	110 kg
Sitzhöhe	50 - 75 cm
Sitzbreite x Tiefe	38 x 25 cm

Farbe	
schwarz	TP 1938
weiß-grau	TP 1939
koralle	TP 8810
lemon	TP 8811
blau	TP 8812
sand	TP 8813
€	124,-



Bürostuhl Kickster

- Punkt-Synchron-Mechanik: Für synchrone Verstellung der Sitz- und Rückenlehnenneigung
- Verstellung der Sitzhöhe und -tiefe sowie der Armlehnenbreite und -tiefe möglich
- Gewichtseinstellung durch Federkraftverstellung
- Bequemer Muldensitz (H x B x T 41-50 x 47 x 42-47 cm)
- Atmungsaktive Netz-Rückenlehne
- Rollen geeignet für weiche und harte Böden
- Fußkreuz und Armlehnen aus Kunststoff
- Farbe: schwarz

Best.-Nr. TS 4350 € 246,-



Höhenverstellbare Lordosenstütze zur Entlastung des Rückens

~~474,-~~ Sie sparen **48 %**

Best.-Nr. TS 4350

nur **246,-** €/St.



Eigenschaften	
Max. Belastung	110 kg
Max. Nutzungsdauer/Tag	8 Std.
Sitzhöhe	41 - 50 cm
Sitzbreite	47 cm
Sitztiefe	42 - 47 cm
Lehnenhöhe	56 cm

Best.-Nr. BLAU eine Woche Lieferzeit

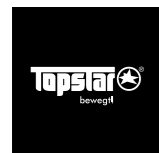

NEU
Made in GERMANY

Fitness Sitz- und Stehhocker

- Aktives Sitzen - fördert Bewegung und trainiert den Rücken
- Rotation um 360° und horizontaler Schwingeffekt durch bewegliches Reifenelement
- Polierter Aluminium-Design-Standfuß

Eigenschaften	
Durchmesser	38,5 cm
Max. Belastung	110 kg
Max. Nutzungsdauer/Tag	4 Std.
Sitzbreite/-tiefe	Ø 38,5 cm



Horizontaler Schwingeffekt

Best.-Nr. TS 4360
nur **94,-** €/St.



Stufenlose Höhenverstellung von 44 - 57 cm

1 Sitzhocker Sitness Bob

3 Farben

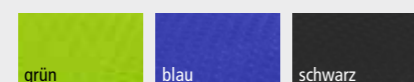

Stufenlose Höhenverstellung von 49 - 70 cm

2 Sitz-/Stehhocker Sitness High Bob

Modell	1	2
Höhenverstellung	44 - 57 cm	49 - 70 cm
schwarz	TS 4360	TS 4363
blau	TS 4361	TS 4364
grün	TS 4362	TS 4365
€	94,-	104,-

Best.-Nr. ROT Sofortversand innerhalb 48 Std.





Netz
mint

NEU Intertek GS

Bürostuhl AirWork

- Rückenlehne mit atmungsaktivem Netzbezug oder gepolstert für hohen Sitzkomfort
- Mit höhenverstellbarer Lendenwirbelstütze
- Komfortabler Mulden-Schiebesitz in schwarz
- Gewichtseinstellende Synchron-Mechanik mit Feinjustierung
- Die Federkraft passt sich autom. an das Nutzergewicht an, Feinjustierung durch Drehkurbel möglich
- Rückenneigung 4-stufig einstellbar
- Inkl. höhen- und breitenverstellbarer Armlehnen
- Lastabhängig gebremste Sicherheits-Doppelrollen für Teppichböden
- Kunststofffußkreuz in schwarz

Best.-Nr. TS 4369
nur **324,-** €/St.

Eigenschaften	
Max. Belastung	110 kg
Max. Nutzungsdauer/Tag	8 Std.
Sitzhöhe	42 - 54 cm
Sitzbreite	45,5 cm
Sitztiefe	41 - 48,5 cm
Lehnenhöhe	57,5 cm
Lehnenbreite	43 cm

Rückenlehne	Netz	Polster
mint	TS 4369	TS 4372
schwarz	TS 4370	TS 4373
grau	TS 4371	TS 4374
€	324,-	374,-

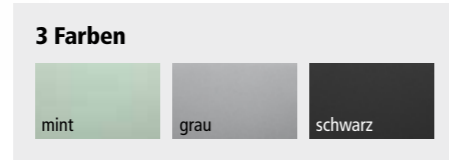
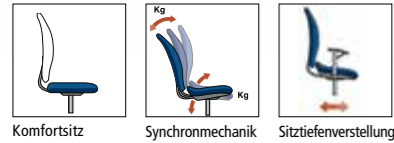

Mehr Artikel online!
krieg-online.de



Polster
grau

NEU Sitness AirWork Geprüft & empfohlen AGR BGR

Bürostuhl Sitness AirWork

- Mit 3D-Sitness Bewegungs-Technologie, kann durch einen Knopf an der Mechanik blockiert werden
- Rückenlehne mit atmungsaktivem Netzbezug oder gepolstert für hohen Sitzkomfort
- Mit höhenverstellbarer Lendenwirbelstütze
- Synchron-Mechanik mit Federkraftverstellung und 3D-Bewegung
- Bequemer Schiebesitz
- Rückenneigung 4-stufig einstellbar
- Inkl. höhen- und breitenverstellbarer Armlehnen
- Lastabhängig gebremsten Sicherheits-Doppelrollen für Teppichboden
- Kunststofffußkreuz in schwarz

Best.-Nr. TS 4380
nur **404,-** €/St.

Eigenschaften	
Max. Belastung	110 kg
Max. Nutzungsdauer/Tag	8 Std.
Sitzhöhe	45 - 57 cm
Sitzbreite	45,5 cm
Sitztiefe	41 - 47,5 cm
Lehnenhöhe	57,5 cm
Lehnenbreite	43 cm

Rückenlehne	Netz	Polster
mint	TS 4375	TS 4378
schwarz	TS 4376	TS 4379
grau	TS 4377	TS 4380
€	344,-	404,-



Best.-Nr. ROT Sofortversand innerhalb 48 Std.

Chfessel Prime Time 100

- Stufenlose Sitzerrhöhung mit Tiefengasfeder für einen besonders weichen Nachfedereffekt
- Rückenlehne und Sitz aus echtem Rindsleder
- Lehnenrückseite und Seitenteile in farbgleichem Kunstleder
- Komfortable Synchron-Mechanik, Federkraft individuell auf das Körpergewicht einstellbar, mehrfach arretierbar
- Mit integrierter Lendenwirbelstütze
- Bequem gepolsterter Sitz mit Knierolle
- Stahlfußkreuz, ausgerüstet mit lastabhängig gebremsten Sicherheitsdoppelrollen für Teppichboden
- Inkl. höhenverstellbaren Armlehnen
- Farbe: schwarz

Eigenschaften	
Max. Belastung	130 kg
Max. Nutzungsdauer/Tag	8 Std.
Sitzhöhe	44 - 55 cm
Sitzbreite x Tiefe	52 x 48 cm
Lehnenhöhe	68 cm

Best.-Nr. TS 4381 € 314,-

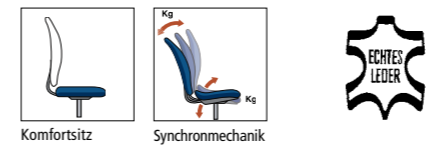

Best.-Nr. TS 4381
nur **314,-** €/St.

NEU

DAUPHIN
HumanDesign® Group

Marken-Seite online!
krieg-online.de/maul

Besucherstuhl to-sync-meet

- 4-fach stapelbar – Gestell mit Stapelschutz
- Ergonomisch gepolsterter Sitz
- Mit atmungsaktiver NetZRückenlehne oder komfortabler Vollpolster-Rückenlehne, Höhe 440 mm
- Farbe: schwarz
- VE = 4 Stück

Rückenlehne	Netz	Polster
Ohne Rollen	TS 4216	TS 4218
€/VE	541,-	619,-
Mit Rollen	TS 4217	TS 4219
€/VE	594,-	674,-

Zubehör optional	
Armlehnen	TS 4221 € 34,-

Online mehr erfahren!
krieg-online.de

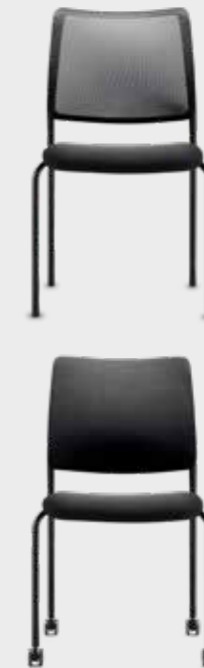

VE = 4 Stück
Best.-Nr. TS 4217
nur **594,-** €/VE

Optional
mit Armlehne



Best.-Nr. BLAU eine Woche Lieferzeit



1 Ausziehbare Kabelwanne

- Zur Befestigung unter der Tischplatte - Beinfreiheit garantiert
- Höhe x Breite x Tiefe = 77 x 1100-1700 x 117 mm
- Kabel-Ordnung unter dem Tisch

silber Best.-Nr. **TF 3804** € 59,-
schwarz Best.-Nr. **TF 3803** € 59,-

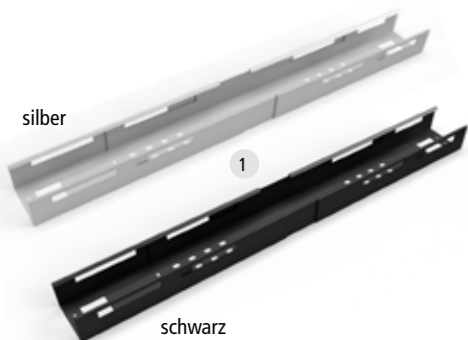

2 Kabelführung

- Ideal für höhenverstellbare Schreibtische - bewegt sich mit
- Kann problemlos verkürzt werden z.B. für Standard-Tische
- 30 Kettenglieder für eine maximale Höhe von 1.285 mm

weiß Best.-Nr. **TF 3812** € 23,30
silber Best.-Nr. **TF 3813** € 23,30
schwarz Best.-Nr. **TF 3814** € 23,30



4 Rollcontainer EasyRoll

- 100 % Schubladenauszug, 25 kg belastbar
- Doppelauszugssperre, zentrales Wechsel-Zylinderschloss
- 4 Rollen (2 mit Feststellern), 5. Rolle zur Kippsicherung
- Inkl. herausnehmbarer Materialschale
- H x B x T = 500 x 400 x 500 mm

NEU

Schubfächer	Schublade, 1 HR-Fach	3 Schubladen
schwarz	BI 0436	BI 0438
verkehrsweiß	BI 0437	BI 0439
€	129,-	129,-

5 Schubfachschränk MultiDrawer

- 5 Schubladen DIN A4, Höhe: 51 mm
- Chrombeschichtete Etikettenhalter
- H x B x T = 325 x 278 x 380 mm

NEU

Schubfächer	5 Schubladen
silber	BI 0440
verkehrsweiß	BI 0441
lichtgrau	BI 0442
schwarz	BI 0443
oxfordblau	BI 0444
€	119,-

3 Querrolladen-Schränke

- Mit geräuscharmen, leicht laufenden Querrolladen
- Druckzylinderschloss mit 2 Schlüsseln
- Melaminbeschichtung mit Kunststoff-Umleimer
- Nutztiefe 370 mm, Fachböden, 25 mm
- Stabile, eingetute Sichertückwand, 8 mm stark, für das Aufstellen frei im Raum
- Montierte Lieferung

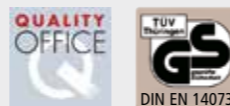

6 Dekore

lichtgrau Code -LGLG	onyx Code -ONON
ahorn Code -AHAH	weiß Code -WEWE
buche Code -BUBU	nußbaum Code -NUNU

Ergänzen Sie einfach die Best.-Nr. mit dem Farbcode.
Beispiel: (Korpus ahorn/Fronten ahorn) **GL1841-AHAH**



Best.-Nr. **GL 1841**
nur **454,-** €/St.

Grund- und Aufsatzmodelle

B x T mm	800 x 425			1000 x 425			1200 x 425			1600 x 425		
Höhe mm	720*	768	1152	720	768	1152	720	768	1152	720	768	1152
Ordnerhöhen	2	2	3	2	2	3	2	2	3	2	2	3
€	GL 1841	GL 1842	GL 1843	GL 1844	GL 1845	GL 1846	GL 1847	GL 1848	GL 1849	GL 1850	GL 1851	GL 1852
Standfüße schwarz	454,-	454,-	539,-	489,-	489,-	599,-	529,-	529,-	669,-	699,-	699,-	889,-
€/Set	GL 8077	GL 8077	-	GL 8077	GL 8077	-	GL 8078	GL 8078	-	GL 8078	GL 8078	-
	19,-	19,-		19,-	19,-		29,-	29,-		29,-	29,-	

*inkl. Bodenausgleichsschrauben

Best.-Nr. **ROT** Sofortversand innerhalb 48 Std.



Best.-Nr. **TP 6315**
nur **179,-** €/St.

6 Rollcontainer mit seitlicher Griffleiste

- Zentral-Zylinderschloss, Auszug: Schubladen 80%, HR-Fach 100%
- Bei einem HR-Fach 5. Rolle zur Kippsicherung (HR=Hängeregistratur)
- 4 unsichtbare Lenkrollen

H x B x T mm	495 x 420 x 565		495 x 420 x 775	
	1 Schubladen	3 Schubladen	1 Schubladen	3 Schubladen
silber	TP 6313	TP 1941	BI 0331	BI 0335
anthrazitgrau	TP 6314	TP 1942	BI 0332	BI 0336
verkehrsweiß	TP 6315	TP 1943	BI 0333	BI 0337
lichtgrau	TP 6316	TP 1944	BI 0334	BI 0338
schwarz	TP 6320	TP 1945	-	-
oxfordblau	TP 6321	TP 1946	-	-
€	179,-	199,-	309,-	319,-

Best.-Nr. **BLAU** eine Woche Lieferzeit

7 Schubfachschränk mit Griffleiste

- 80 % Schubladenauszug, kugelgelagerte Laufschienen
- Zentral-Zylinderschloss am HR-Fach verschließt alle Schubladen (HR=Hängeregistratur)

H x B x T mm	672 x 413 x 400		672 x 413 x 400	
	2 HR-Fächer	2 Schubladen	2 Schubladen, 1 HR-Fach	
silber	BI 0396	BI 0401		
verkehrsweiß	BI 0397	BI 0402		
lichtgrau	BI 0398	BI 0403		
anthrazitgrau	BI 0399	BI 0404		
kardinalrot	BI 0400	BI 0405		
€	229,-	234,-		



BISLEY

NEU

1 Monitorarm

- Hochbelastbarer Gasfeder-Monitorarm für Bildschirme
- Schlüssellochmuster für eine einfache Installation vorhanden
- Eingebauter Federspannungsmechanismus für perfekte Gewichtseinstellung
- 180°-Rotationsstopp verhindert, dass der Monitorarm gegen Bildschirme oder Wände schwingt
- Farbe: silber

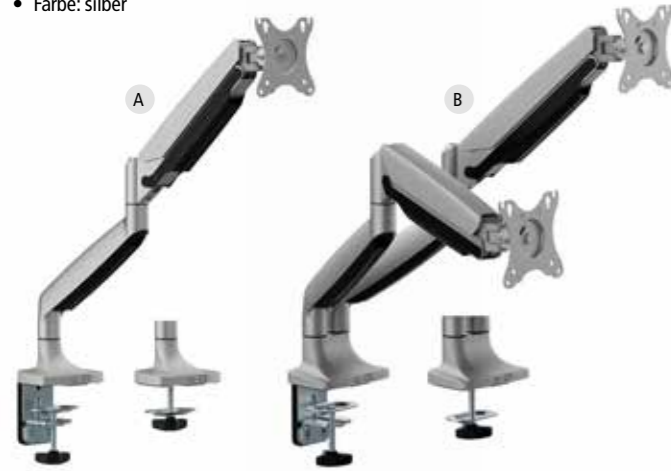

Modell A Single Monitorarm

- Geeignet für einen Bildschirm
- Bildschirmgrößen 17" - 45"

Best.-Nr. **TF 3821** € 59,-

Modell B Double Monitorarm

- Geeignet für zwei Bildschirme
- Bildschirmgrößen 17" - 35"

Best.-Nr. **TF 3822** € 84,-

Eigenschaften Modell A + B	
Gewichtskapazität pro Bildschirm	1-16 kg
Dicke der Tischplatte: Klemme	10-80 mm
Dicke der Tischplatte: Tülle	10-40 mm
Gewichtskapazität/Bildschirm	1-13 kg
VESA-kompatibel	75 x 75 mm, 100 x 100 mm
Neigungs- und Schwenkbereich	von +90° bis -90°



MAUL

2 Dimmbare LED-Tischleuchte

- Beleuchtungsstärke in 4 Stufen einstellbar
- Großer Aktionsradius durch Doppelgelenkarm
- Austausch Lichtquelle und Betriebsgerät durch eine Elektrofachkraft möglich
- Standfuß mit Beschwerungseinlage, Ø 20,5 cm
- Energieeffizienzklasse: F
- Lampenhöhe: 46,6 cm

Lux bei 35 cm Abstand	1400
Nutzlichtstrom	618 Lumen
Gewichteter Energieverbrauch	6 kWh / 1000h
Farbtemperatur	3000 - 6500 Kelvin
V / Hz	220-240 / 50-60
silber	LA 0025
schwarz	LA 0026
€	129,-



Bedienfeld am Leuchtknopf



Leuchtenkopf dreh- und neigbar

Bringen Sie Licht ins Dunkle

Mit der richtigen Beleuchtung am Arbeitsplatz reduzieren Sie die Fehlerquote und erhöhen die Produktivität.



[krieg-online.de/
beleuchtung-buero](http://krieg-online.de/beleuchtung-buero)

Best.-Nr. **PN 2112**
nur **159,-** €St.

MAUL

Mobiles Flipchart

- 3-fach-Nutzen: Magnethaftend, beschriftbar und trocken abwischbar
- Aus kunststoffbeschichtetem Stahlblech, Tafel-Maße 66 x 97 cm
- Höhenverstellbares Gestell von 178 - 196 cm, mit Schrauben arretierbar
- Zwei seitlich ausklappbare und magnethaftende Papierhalter aus stabilem Stahlblech
- Bei Nichtverwenden können die Papierhalter einfach eingeklappt werden
- Abdeckklappe aus Aluminium und seitlichen Kunststoffabdeckungen mit Federmechanismus für planes Anliegen des Blocks und zum Offenhalten bei Blockwechsel
- Mit Ablegeschale für Flipchart-Zubehör, Marker etc.

Best.-Nr. **PN 2112** € 159,-

Best.-Nr. **ROT** Sofortversand innerhalb 48 Std.



Best.-Nr. **TP 0010**

ab **22,70** €St.

48h
Versand 



Whiteboard

- 3-fach-Nutzen: Magnethaftend, beschriftbar und trocken abwischbar
- Robust: Arbeitsfläche aus kunststoffbeschichtetem Stahlblech
- Aus Kunststoff mit sehr stabilem Rahmenprofil aus silbereloxiertem Aluminium
- Inkl. Befestigungsmaterial

B x H mm	450 x 300	600 x 450	900 x 600	1200 x 900	1500 x 1000
	TP 0010	PN 2031	PN 2032	PN 2033	PN 2034
€	22,70	31,40	42,50	59,-	96,-
B x H mm	1800 x 900	2000 x 1000	1800 x 1200	2400 x 1200	3000 x 1200
	PN 2035	PN 2036	PN 2037	PN 2038	PN 2039
€	99,-	142,-	163,-	196,-	252,-

Mobiles Whiteboard zum Drehen

- 3-fach-Nutzen: Magnethaftend, beschriftbar und trocken abwischbar
- Doppelte Arbeitsfläche: Whiteboard-Tafel auf beiden Seiten
- Stufenlose Schrägstellung und sichere Arretierung über Klemmhebel
- Arbeitsfläche aus kunststoffbeschichtetem Stahlblech oder Emaille
- Die Metall-Ablageschale kann auf beiden Seiten eingehängt und verschoben werden
- 4 leichtgängige, feststellbare Doppellenkrollen
- Stabiles Gestell aus grau lackiertem Vierkant-Rohr

Vorteil bei Emaille-Ausführung:

- Besonders kratzfest, strapazierfähig und umweltfreundlich
- Oberfläche leicht zu reinigen, säuren- und laugenresistent, korrosionsgeschützt



Doppelte Arbeitsfläche um 360° drehbar

Ausführung	Kunststoff-Beschichtung				
H x B mm	1200 x 900	1500 x 1000	1800 x 1200	2000 x 1000	2200 x 1200
	PN 2307	PN 2308	PN 2309	PN 2310	PN 2311
€	214,-	289,-	363,-	361,-	531,-
Ausführung	Emaille-Oberfläche				
H x B mm	1200 x 900	1500 x 1000	1800 x 1200	2000 x 1000	2200 x 1200
	PN 2312	PN 2313	PN 2314	PN 2315	PN 2316
€	332,-	437,-	558,-	558,-	652,-

NEU

Zubehör-Set: Flipchart

- 5 Blöcke à 20 Blatt, 67,5 x 98 cm, 25 mm Raster
- 8 Marker, Rundspitze 2 - 2,5 mm (blau, schwarz, rot, grün)
- 10 Kraftmagnete, Ø 3,35 cm (2x gelb, 2x rot, 2x blau, 2x grün, 2x grau)
- 1 Teleskop-Kugelschreiber

Best.-Nr. **PN 2342** € 59,-

Best.-Nr. **BLAU** eine Woche Lieferzeit

NEU

Zubehör-Set: Whiteboard

- Aufbewahrungsbox 30,5 x 24 x 6 cm
- 4 Boardmarker, Rundspitze 2 - 2,5 mm (rot, blau, grün, schwarz)
- 1 Tafelwischer
- 10 Blatt Tafelwischer-Vlies
- 1 Whiteboard-Reiniger, 125 ml
- 15 Magnete, Ø 3,2 cm (10x grau, 2x rot, 2x blau, 1x gelb)

Best.-Nr. **PN 2343** € 24,-



NEWSLETTER

bestellen und 5%* sichern!

Newsletter

KRIEG®

- ✓ Aktuelle Angebote und Aktionen
- ✓ Wählen Sie Ihre Interessen selbst – vor der Anmeldung oder im Kundenkonto!
- ✓ Neuheiten aus dem Sortiment
- ✓ Tipps rund um Themen wie z.B. Ergonomie

Bei Neuanmeldung erhalten Sie 5% Rabatt* auf Ihre nächste Bestellung!

*Gilt nicht in Verbindung mit bereits bestehenden Rahmenvereinbarungen und anderweitigen Rabattaktionen, sowie gesonderte Rabattvereinbarungen. Nicht anwendbar auf TP- und SX-Artikelnummern.



Jetzt anmelden unter:
krieg-online.de/newsletter



Newsletter WORKFLEX®

Erfahren Sie mehr über Themen rund um unsere betrieblichen Arbeitsplatzsysteme.



Jetzt anmelden unter:
workflex.de/newsletter

Farb- und Darstellungsabweichungen sowie Druckfehler im Katalog sind unter Vorbehalt.



Allgemeine Geschäftsbedingungen
krieg-online.de/agb



Elektrogesetz
krieg-online.de/elektrogesetz



Datenschutzerklärung
krieg-online.de/datenschutz

Die Angebote gelten für Industrie, Handel, Handwerk und Gewerbe. Alle Preise zuzüglich Mehrwertsteuer. Preisänderungen und Druckfehler vorbehalten. Aktuelle Preise und Lieferzeiten finden Sie unter krieg-online.de.

DAUPHIN

HumanDesign® Group

NEU

Sitz- und Stehhocker to-swift-work

- Für ein agiles Arbeiten mit Spaßfaktor
- Konvex geformter Tellerfuß für Wippfunktion
- Profilierte Unterseite für Stabilität und Bodenhaftung
- Strapazierfähiger und pflegeleichter Sitz

~~172,-~~ Sie sparen **48,-€**

Best.-Nr. **TP 8812**
nur **124,-** €/St.

Eigenschaften

Max. Belastung	110 kg
Sitzhöhe	50 - 75 cm
Sitzbreite x Tiefe	38 x 25 cm

Farbe

schwarz	TP 1938
weiß-grau	TP 1939
koralle	TP 8810
lemon	TP 8811
blau	TP 8812
sand	TP 8813
€	124,-



KRIEG | WORKFLEX®

10 Jahre Garantie



10 Farben preisgleich

Bitte jede Best.-Nr. mit Farb-Nr. ergänzen.

- KRIEG graugrün HF 0001
- resedagrün RAL 6011
- lichtgrau RAL 7035
- lichtblau RAL 5012
- rubinrot RAL 3003
- wasserblau RAL 5021
- anthrazit RAL 7016
- rotorange RAL 2001
- brillantblau RAL 5007
- aluminium ähnlich RAL 9006

Komplett-Werkbank PROFIPLAN Standard

- Klemm-Höhenverstellung im 19 mm Raster von 843 - 957 mm
- Kunststoff-Tellerfüße zur Schonung des Bodenbelags
- Stahlprofilrahmen, C-Profil 66 x 63 mm
- 70 mm hohe Zargen
- Einzelschubfach mit Schubfachsicherung, Zentralverschluss und Einzelauszugssperre
- Zylinderschloss mit 2 Schlüsseln
- B x T x H = 460 x 580 x 150 mm
- Tragkraft 35 kg

B x T mm	1500 x 700	2000 x 700
Tragkraft	1800	700
	PPK8068	PPK8075
€	721,-	775,-

Optional: Seitenblenden
Lochrasterung 38 mm, zur optionalen Befestigung von Flaschenhaltern, Werkzeughaltern etc. Links oder rechts montierbar.

Best.-Nr. **PPK0003** €/St. 69,40

Mehr Varianten online!
krieg-online.de

Best.-Nr. **BLAU** eine Woche Lieferzeit



Best.-Nr. **PPK8068**
ab **721,-** €/St.

KRIEG®

KRIEG Industriegeräte GmbH
Jakob-Hornung-Straße 3-5
71296 Heimsheim

Fachberatung / Bestellannahme

Tel.: + 49 (0)7033 - 909 46 81
E-Mail: verkauf@krieg-online.de
Mo. - Do. 08.00 - 17.00 Uhr
Fr. 08.00 - 13.00 Uhr

- ✓ Kostenloser Versand ab 100€
- ✓ Bis zu 10 Jahre Garantie
- ✓ Fachberatung vor Ort
- ✓ 100.000 Produkte
- ✓ Herstellung + Handel



EIGENE
HERSTELLUNG

KRIEG® | PRO4WORK®

TOPFIT FÜRS BÜRO

NEU



Bedienfeld mit
3 Speicher-Tasten

Ergonomische
Höhenverstellung
von 740 – 1.175 mm

~~540,-~~ Sie sparen 33 %

Best.-Nr. **TPK4335**

nur **359,-** €/St. ab 10 St.



5 Jahre
Garantie

48h
Versand

Elektrisch höhenverstellbarer Schreibtisch TOPFIT Smart Plus

- Preis-Leistungssieger für Ihr Büro
- Für ergonomisches und gesundes Arbeiten
- Extra dicke, verstärkte Rahmen für den Dauereinsatz
- Extrastabiles T-Fuß-Gestell und 25 mm starke Tischplatte

Eigenschaften TOPFIT Smart Plus

Höhenverstellung von-bis	740 - 1175 mm
Montageart	Schraubmontage
Tragkraft	80 kg
Anzahl Motoren	1
Teleskop-Hubmechanik	2-fach
Geschwindigkeit	20 mm/sec
Lärmpegel	< 50 dB
Memory Funktion	3 Memory-Tasten
Auffahrschutz	✓
LOCK-Funtion (Kindersicherung)	✓

Breite x Tiefe mm		1600 x 800	1800 x 800
silber	Dekor		
	lichtgrau	TPK4334	TPK4337
	ahorn	TPK4335	TPK4338
	eiche	TPK4464	TPK4465
schwarz	weiß	TPK4350	TPK4351
	lichtgrau	TPK4296	TPK4300
	ahorn	TPK4297	TPK4301
	eiche	TPK4476	TPK4477
weiß	weiß	TPK4299	TPK4303
	lichtgrau	TPK4320	TPK4324
	ahorn	TPK4321	TPK4325
	eiche	TPK4470	TPK4471
	weiß	TPK4323	TPK4327
€/St.		399,-	419,-
€/St. ab 3 St.		387,-	406,-
€/St. ab 5 St.		379,-	398,-
€/St. ab 10 St.		359,-	377,-

Best.-Nr. **ROT** Sofortversand innerhalb 48 Std.

Farben der Gestelle und Dekore finden Sie auf Seite 55.



Mehr Größen online!
krieg-online.de



Die Angebote gelten für Industrie, Handel, Handwerk und Gewerbe. Alle Preise zzgl. MwSt.